

URBATEK

OUTDOOR TILES

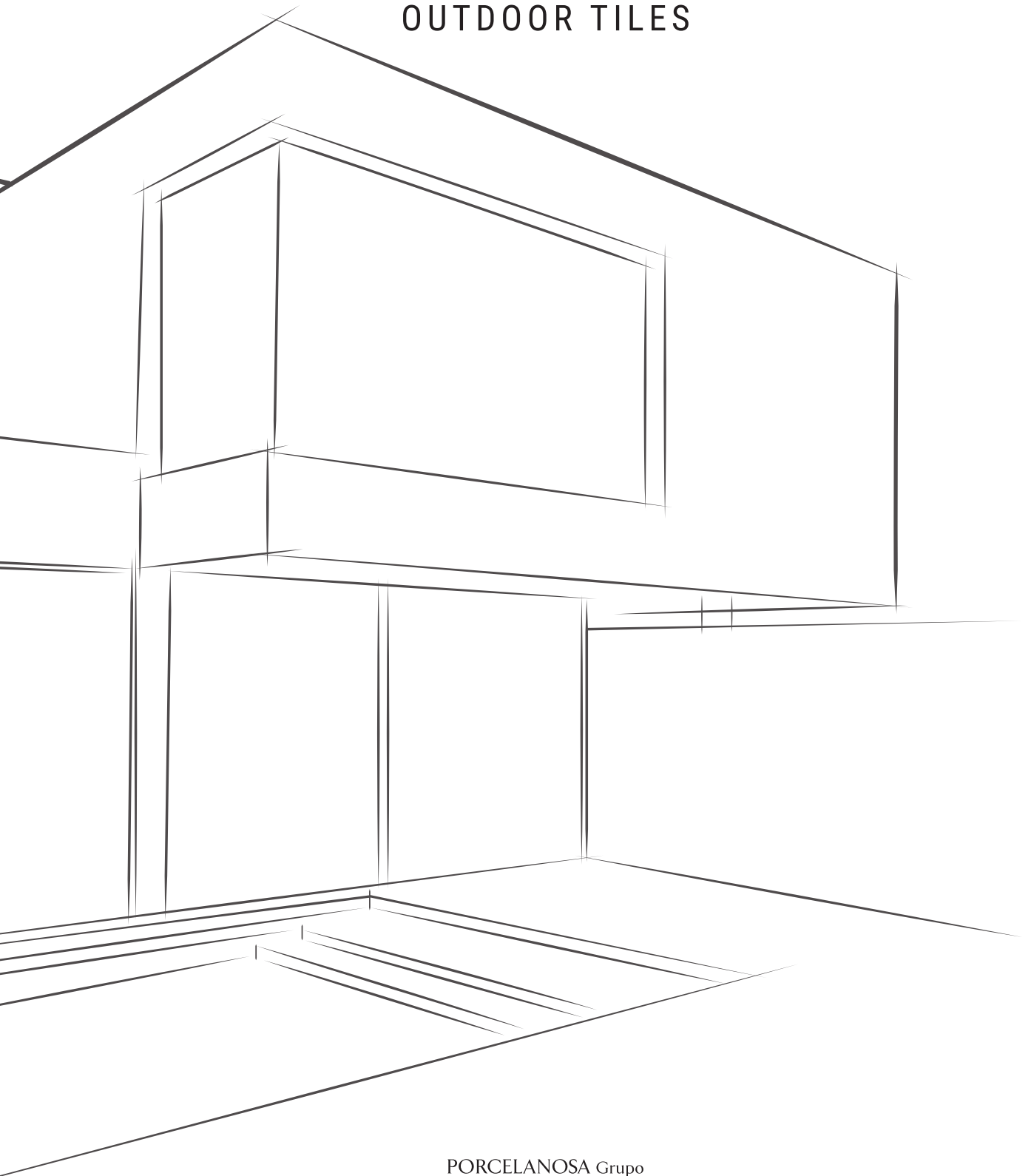



BY APPOINTMENT TO
H.R.H. THE PRINCE OF WALES
MANUFACTURER AND DISTRIBUTOR
OF CERAMIC TILES AND BUILDING PRODUCTS
PORCELANOSA GROUP LIMITED

PORCELANOSA Grupo



PORCELANOSA Grupo

PORCELANOSA Grupo es hoy una compañía de referencia en el mercado nacional e internacional, asentada sobre valores como la innovación y la calidad pero, sobre todo, basada en la confianza depositada en su extenso equipo humano, formado por casi 5.000 personas, y en la atención a su entorno social.

Con más de 40 años de experiencia, PORCELANOSA Grupo está presente en cerca de 150 países alrededor del mundo, gracias a un modelo de negocio irreplicable, sobre el que se apoya una fuerte estrategia empresarial. En la actualidad es una de las empresas españolas con mayor reconocimiento a nivel mundial, según un estudio publicado por la consultora Pricewaterhouse Coopers y el Financial Times.

La diversificación en la producción ha sido un pilar fundamental en el crecimiento de un grupo empresarial que comenzó exclusivamente con la fabricación de azulejos. En la actualidad, las ocho empresas del Grupo ofrecen una extensa gama de productos que incluyen desde equipamiento para cocina o baño hasta avanzadas soluciones constructivas para la arquitectura contemporánea.

Today, PORCELANOSA Grupo is a major reference on the Spanish and international markets, operating in accordance with firmly-consolidated values such as innovation and quality, and especially the trust it has placed in its extensive human capital, made up of almost 5,000 skilled professionals, and its ongoing concern for its stakeholders.

With more than 40 years' experience, PORCELANOSA Grupo is present in almost 150 countries worldwide, an achievement that is attributable to its unique business model, which forms the foundation for its strong, dynamic corporate strategy. A study published by Pricewaterhouse Coopers and the Financial Times has positioned the company amongst the most prestigious firms on the global scene.

Production diversification has played a key role in the growth of a business group that started off with the production of a single product: ceramic tiles. Today, the Group's eight companies offer a wide product range that includes kitchen and bathroom equipment as well as state-of-the-art building solutions for contemporary architecture.

PORCELANOSA Grupo est devenu une référence sur le marché espagnol et international. Sa philosophie se fonde sur des valeurs telles que l'innovation et la qualité, mais surtout sur la confiance dans ses ressources humaines, près de 5.000 personnes, et l'attention portée à son environnement social.

Fort de plus de 40 années d'expérience, PORCELANOSA Grupo est présent dans près de 150 pays du monde entier, grâce à un modèle d'activité innovant sur lequel repose une stratégie industrielle efficace. Il s'agit actuellement d'une des sociétés espagnoles les plus renommées à l'échelle mondiale, comme le démontre une étude publiée par la société de consultance Pricewaterhouse Coopers et le Financial Times.

La diversification de la production a été un pilier essentiel de la croissance du groupe industriel, qui a fait ses débuts en fabriquant exclusivement des carreaux céramiques. Aujourd'hui, les huit entreprises du Groupe proposent une vaste gamme de produits qui s'étend de l'équipement pour les cuisines ou les salles de bains à des solutions de construction modernes pour l'architecture contemporaine.



URBATEK

Los exteriores son uno de los lugares con más magia de nuestras casas. Espacios que trasladan a momentos especiales y que despiertan en nosotros emociones. Desde pequeños, cuando nos pasábamos el verano correteando alrededor de la piscina, o con aquel 25 cumpleaños en el porche de nuestra casa en la playa. O simplemente aquella tarde de domingo en la terraza de nuestra casa en la que devoramos aquella novela que se convirtió en nuestra favorita.

Le proponemos una selección de las colecciones URBATEK para espacios de exterior donde podrá escoger la que mejor se adapte a sus necesidades. Espacios que dejan huella y a los que debemos dar el trato que se merecen. Y para este tipo de proyectos, URBATEK, como siempre, es una garantía de éxito. A través de nuestras colecciones de pavimentos, le invitamos a seguir compartiendo momentos mágicos. A disfrutar cada día de su terraza, de su piscina, de su porche, de su patio o de su *spa* como si fuera el primero.

Some of the most magical places in the home are its outdoor areas. They are places with sentimental associations reminiscent of special moments, like childhood summers chasing round the pool, that 25th birthday on your beach house veranda, or a Sunday afternoon on the patio at home, engrossed in what would become your favourite novel.

We present a selection of URBATEK tile collections suitable for outdoor use for you to choose the one that best meets your needs. Given the lasting impression that a home's outdoor areas make, special attention must be lent to such places. As always, URBATEK products ensure guaranteed success. Through our floor tile collections, we invite you to continue sharing those magical moments, enjoying your patio, veranda, pool or spa to the full.

Les espaces extérieurs comptent parmi les endroits magiques de notre cadre de vie. Ce sont des lieux de mémoire, imprégnés de moments privilégiés, spéciaux, ou chargés d'émotions dès le plus jeune âge, quand nous passions l'été autour de la piscine ou ce vingt-cinquième anniversaire fêté sous le porche de la villa de la plage ou encore, simplement, ce dimanche où, sur la terrasse, nous avons dévoré, en un après-midi, le bouquin qui allait devenir notre roman-culte.

Nous vous proposons ici un choix de collections d'extérieur URBATEK. Elles vous permettront de choisir celle qui s'adapte le mieux à l'aménagement de ces espaces voués à marquer les imaginaires et qui méritent d'être traités avec soin. Dans des projets de cette nature, URBATEK est toujours une garantie de succès. Nos collections de carreaux de sol vous invitent à continuer de partager les moments magiques ; à profiter, comme au premier jour, de votre terrasse, de votre piscine, du porche, de la cour intérieure ou du spa.

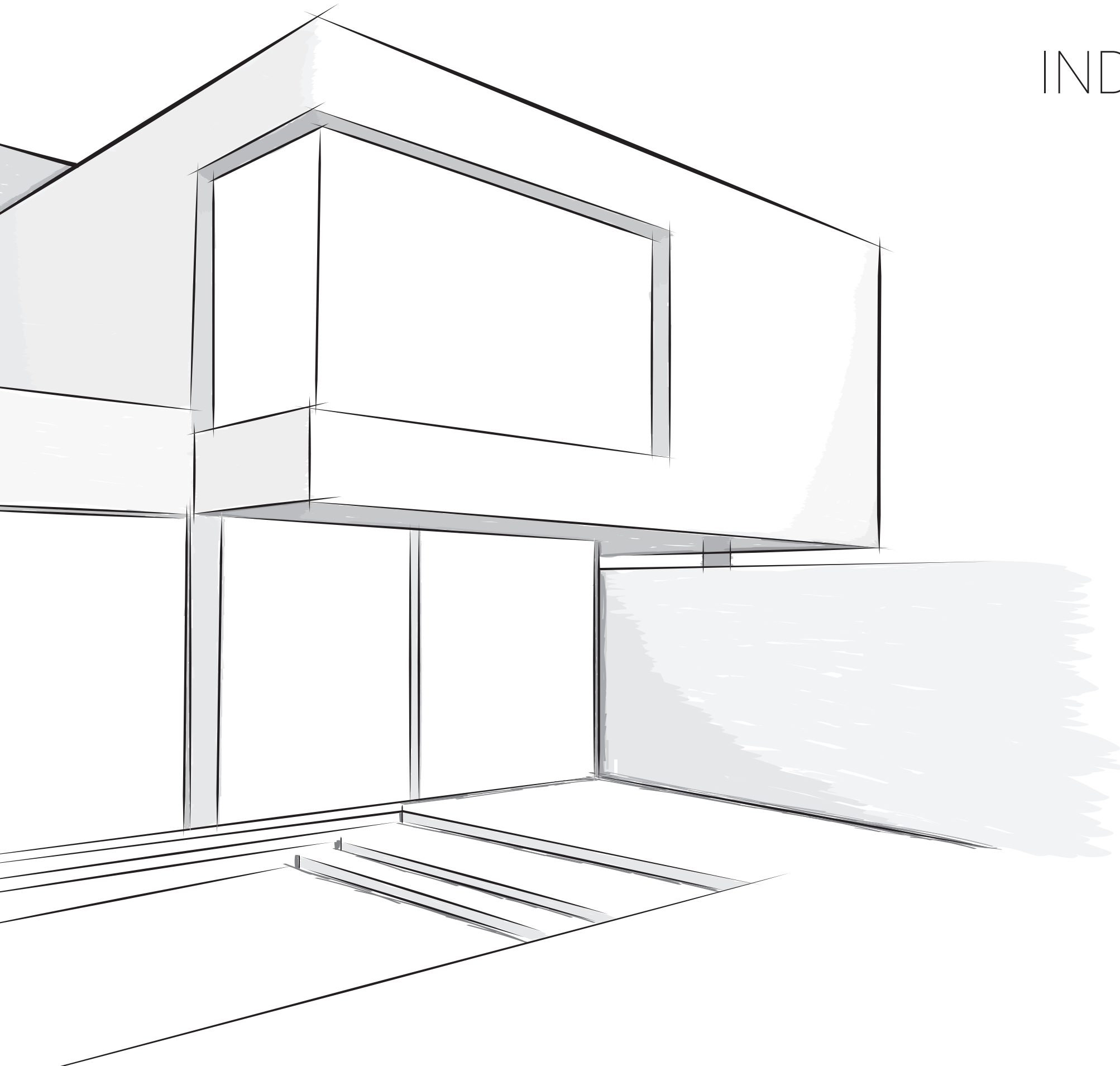

INDEX

AVENUE COLLECTION	9
AVENUE WHITE	
AVENUE GREY	
AVENUE BLACK	

CORE COLLECTION	13
CORE SAND	
CORE WHITE	
CORE GREY	
CORE COAL	

DEEP COLLECTION	17
DEEP BROWN	
DEEP WHITE	
DEEP LIGHT GREY	
DEEP GREY	

KRONO COLLECTION	21
KRONO CLAY	
KRONO GREY	
KRONO DARK	

STREET COLLECTION	25
STREET BEIGE	
STREET WHITE	
STREET CALIZA	
STREET COAL	
STREET BLACK	

STUC COLLECTION	29
STUC BEIGE	
STUC WHITE	
STUC GREY	
STUC BLACK	

RIVEN COLLECTION	33
RIVEN WHITE	
RIVEN CREAM	
RIVEN BROWN	

ROX COLLECTION	37
ROX BEIGE	
ROX GREY	
ROX COAL	
ROX DARK	

WEST COLLECTION	41
WEST BROWN	
WEST GREY	
WEST COAL	



AVENUE

Porcelánico técnico todo masa con un diseño atemporal de apariencia granito con altas prestaciones técnicas gracias a la mejora tecnológica en los procesos fabricación.

This through-body porcelain tile combines the timeless beauty of a granite appearance with high technical performance based on an improved manufacturing process.

Grès porcelainé pleine masse, avec un design atemporel apparence granit avec des prestations techniques optimales grâce à l'amélioration technologique des processus de fabrication.

Acabado recomendado para exterior
Recommended finish for exteriors
Terminer recommandé pour extérieur

Otros acabados disponibles
Other finishes available
Autres finitions disponibles

TEXTURE

NATURE

Formatos disponibles
Formats available
Formats disponibles

29,7x59,6cm. / 11^{3/4}"x23^{1/2}"

59,6x59,6cm. / 23^{1/2}"x23^{1/2}"



V3



WHITE TEXTURE

Colorstuk Marfil



GREY TEXTURE

Colorstuk Cemento



BLACK TEXTURE

Colorstuk Negro



-10-

-11-



CORE

La colección Core reproduce con gran fidelidad las texturas cementosas con las ventajas del porcelánico tecnológico.

Destaca por la variedad y riqueza gráfica de las piezas que dan lugar a amplias superficies de extraordinaria resistencia.

The Core collection combines all the benefits of through-body porcelain tiles with faithfully emulated cement textures.

A collection that stands out for its rich variety of patterns, Core can be used to create amazingly resistant surfaces with a broad spacious feel.

La collection CORE reproduit très fidèlement les textures à base de ciment avec les avantages du grès porcelainé technologique.

Elle se distingue par la variété et la richesse graphique des pièces qui permettent de créer de larges surfaces d'une extraordinaire résistance.

Acabado recomendado para exterior
Recommended finish for exteriors
Terminer recommandé pour extérieur

ANTISLIP

Otros acabados disponibles
Other finishes available
Autres finitions disponibles

NATURE

Formatos disponibles
Formats available
Formats disponibles

59,6x59,6cm. / 23¹/₂"x23¹/₂"



V4



SAND ANTISLIP

Colorstuk Beach



WHITE ANTISLIP

Epotech Maple



GREY ANTISLIP

Colorstuk Cemento



COAL ANTISLIP

Colorstuk Antracita





DEEP

La sencillez de la piedra representada en un porcelánico técnico de altas prestaciones. Con una amplia variedad gráfica, rica de vetas y fundidos cromáticos. Las combinaciones aleatorias y el aspecto multidireccional permite lograr diseños dinámicos con una apariencia altamente realista.

Deep represents the simplicity of stone, combined with the high performance of through-body porcelain tiles, with a wide variety of patterns with rich veining and shade variation.

Thanks to the random patterns on the tiles and the fact that they can be laid in different directions, dynamic layouts can be achieved with a highly realistic appearance.

La simplicité de la pierre représentée avec un grès porcelainé technique haute performance, avec une grande variété graphique, riche en veines et en fondus chromatiques.

La combinaison aléatoire et l'aspect multidirectionnel des pièces permettent d'obtenir un grand effet naturel avec un dynamisme affirmé.

Acabado recomendado para exterior
Recommended finish for exteriors
Terminer recommandé pour extérieur

ANTISLIP

Otros acabados disponibles
Other finishes available
Autres finitions disponibles

NATURE

Formatos disponibles
Formats available
Formats disponibles

29,7x59,6cm. / 11^{3/4}"x23^{1/2}"

59,6x59,6cm. / 23^{1/2}"x23^{1/2}"



V4



BROWN ANTISLIP

Colorstuk Tabaco



WHITE ANTISLIP

Colorstuk Ash



LIGHT GREY ANTISLIP

Colorstuk Manhattan



GREY ANTISLIP

Colorstuk Cemento



-18-

-19-



KRONO

El atractivo de las piedras más elegantes en un porcelánico técnico de altas prestaciones y gran naturalidad.

Una amplia variedad gráfica en tres tonalidades que destaca por los ricos fundidos cromáticos de las superposiciones pétreas y vetas entrecruzadas.

The attractiveness of the most elegant stones in a high-performance technical porcelain tile of great naturalness. A wide graphic variety in three colors, which stands out for the rich color fades of the stone overlaps and intertwined veining.

Le charme des pierres les plus élégantes dans un grès cérame technique extrêmement performant et très naturel.

Une grande variété graphique en trois couleurs qui se distingue par les dégradés chromatiques des superpositions de pierres et de veines entremêlées.

Acabado recomendado para exterior
Recommended finish for exteriors
Terminer recommandé pour extérieur

ANTISLIP

Otros acabados disponibles
Other finishes available
Autres finitions disponibles

NATURE

Formatos disponibles
Formats available
Formats disponibles

59,6x59,6cm. / 23¹/₂"x23¹/₂"



CLAY ANTISLIP

Colorstux Beige



GREY ANTISLIP

Colorstux Manhattan



DARK ANTISLIP

Colorstux Artracta





STREET

La colección Street traslada las texturas cementosas con las ventajas del porcelánico. Destaca por la variedad y riqueza gráfica de las piezas que dan lugar a amplias superficies de extraordinaria resistencia.

The Street line copies cement textures with the advantages of the porcelain tile. It stands out for the variety and graphic richness of the pieces that lead to large surfaces with extraordinary resistance.

La collection Street allie les textures de ciment aux avantages du grès cérame. Elle se distingue par la variété et la richesse graphique des éléments, en mesure de créer de vastes surfaces extraordinairement résistantes.

Acabado recomendado para exterior
Recommended finish for exteriors
Terminer recommandé pour extérieur

ANTISLIP

Otros acabados disponibles
Other finishes available
Autres finitions disponibles

NATURE

Formatos disponibles
Formats available
Formats disponibles

43,5x43,5cm. / 17¹/₈"x17¹/₈"



V3



BEIGE ANTISLIP

Cobrestuk Beige

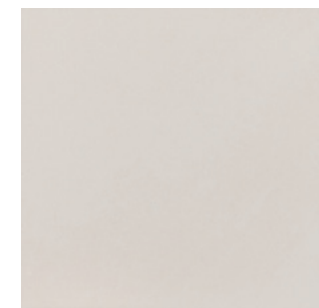

WHITE ANTISLIP

Cobrestuk Beige



CALIZA ANTISLIP

Epotech Gris



COAL ANTISLIP

Cobrestuk Antracita

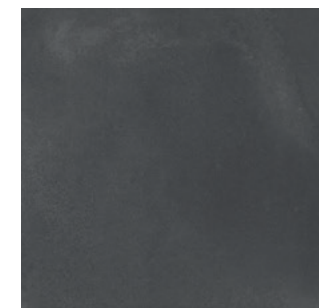

BLACK ANTISLIP

Cobrestuk Negro





STUC

La belleza de la piedra arenisca en forma de gres porcelánico con un tono uniforme que se adapta a todo tipo de espacios que requieren resistencia y calidad. Una colección que permite dar continuidad entre espacios interiores y exteriores.

The beauty of sandstone has been brought to porcelain tiles in a uniform colour perfect for all settings requiring the resistance and quality. A collection intended to ensure continuity between indoor and outdoor spaces.

La beauté des grès sous forme de grès porcelainé avec une tonalité uniforme qui s'adapte à tout type d'espaces demandant résistance et qualité. Une collection qui permet de créer une continuité entre les espaces intérieurs et extérieurs.

Acabado recomendado para exterior
Recommended finish for exteriors
Terminer recommandé pour extérieur

Otros acabados disponibles
Other finishes available
Autres finitions disponibles

TEXTURE

POLISHED / NATURE

Formatos disponibles
Formats available
Formats disponibles

29,6x59,4cm. / 11^{5/8}"x23^{3/8}"

59,4x59,4cm. / 23^{3/8}"x23^{3/8}"

59,4x119cm. / 23^{3/8}"x46^{7/8}"

119x119cm. / 46^{7/8}"x46^{7/8}"

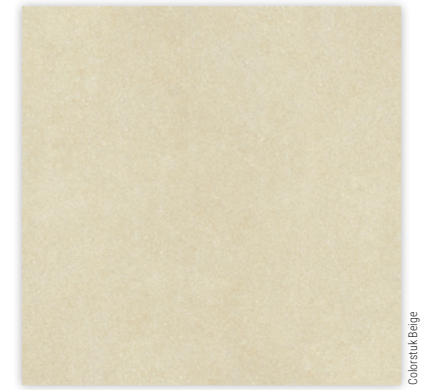

BEIGE TEXTURE

Colorstuc Beige



WHITE TEXTURE

Colorstuc Marfil



GREY TEXTURE

Colorstuc Cemento



BLACK TEXTURE

Colorstuc Negro





RIVEN

Acabado recomendado para exterior
Recommended finish for exteriors
Terminer recommandé pour extérieur

ANTISLIP

Formatos disponibles
Formats available
Formats disponibles

29,5x120cm. / 11⁵/₈" 47¹/₄"



Aúna la calidez de la madera con la resistencia del porcelánico en un grosor de 20mm y formato tableado.

Su baja porosidad y la textura veteada de la madera crea una superficie antideslizante ideal para su instalación en exteriores. Desde terrazas privadas o públicas a zonas húmedas contiguas a jardines y piscinas.

It combines the warmth of wood with the strength of porcelain tiles in a 20 mm thickness and a tableted format.

Its low porosity and wood grain texture creates an ideal non-slip surface for installing outdoors. From public or private patios to wet areas near gardens and pools.

Il allie la chaleur du bois à la résistance du grès cérame, avec une épaisseur de 20 mm en format de planches. La faible porosité et la texture veinée du bois donnent lieu à une surface antidérapante, idéal pour une pose en extérieur, sur des terrasses privées ou publiques, ou encore des zones humides proches des jardins et des piscines.



WHITE ANTISLIP

Colorstuk Ash



CREAM ANTISLIP

Colorstuk Beech



BROWN ANTISLIP

Epoitech Elm





ROX

Gres porcelánico de efecto piedra con un grosor de 20mm. Un material resistente e impermeable que otorga un carácter de gran naturalidad al diseño de pavimentos para exteriores.

This stone-effect porcelain tile collection has a thickness of 20 mm. A resistant, impervious choice, 20MM lends a highly natural look to outdoor floor surfaces.

Ce grès porcelainé effet pierre présente une épaisseur de 20mm. Un matériau résistant, vigoureux et imperméable qui confère un aspect très naturel au design des sols pour extérieurs.

Acabado recomendado para exterior
Recommended finish for exteriors
Terminer recommandé pour extérieur

ANTISLIP

Formatos disponibles
Formats available
Formats disponibles

60,5x60,5cm. / 23^{13/16}"x23^{13/16}"

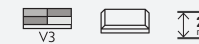

BEIGE ANTISLIP

Colorstuk Beige



GREY ANTISLIP

Colorstuk Cemento



COAL ANTISLIP

Colorstuk Antracita



DARK ANTISLIP

Colorstuk Negro



R12-C
Clase3

20mm

WEST

El gres porcelánico espesorado de URBATEK con apariencia de madera envejecida en un grosor de 20mm.

Destinado a exteriores, se integra en la colección 20MM aportando una nueva superficie acogedora de inspiración natural con una amplia variedad gráfica.

Extra-thick porcelain tiles by URBATEK, with an aged wood appearance and thickness of 20 mm.

A series conceived for outdoor use, it can be used to create warm-looking surfaces with a natural appeal thanks to its wide variety of woodgrain patterns.

Le grès porcelainé épaissi d'URBATEK apparence bois vieilli dans une épaisseur de 20 mm.

Destiné aux extérieurs, il s'intègre dans la collection 20MM en apportant une nouvelle surface accueillante puisant son inspiration dans la nature avec une large variété graphique.

Acabado recomendado para exterior
Recommended finish for exteriors
Terminer recommandé pour extérieur

ANTISLIP

Formatos disponibles
Formats available
Formats disponibles

60,5x60,5cm. / 23^{13/16}"x23^{13/16}"



BROWN ANTISLIP



GREY ANTISLIP



COAL ANTISLIP





20MM

ROX, WEST y RIVEN son el GRES PORCELÁNICO desarrollado por URBATEK con un espesor de pieza de 20 mm, lo que le permite ser utilizado como STE (Suelo Técnico Elevado para Exteriores) incluso en las condiciones más desfavorables. En comparación con otros pavimentos de exterior utilizados como STE, los productos de 20mm ofrecen numerosas ventajas.

ROX, WEST and RIVEN are THROUGH-BODY PORCELAIN TILES developed by URBATEK, with a thickness of 20 mm. This makes them suitable for use as exterior RAF (exterior raised access flooring), even in the most adverse of conditions. When they are compared with other flooring materials used as exterior RAF, it offers numerous benefits.

ROX, WEST et RIVEN sont GRÈS PORCELAINÉ TECHNIQUE de 20 mm d'épaisseur développé par URBATEK. Le produit peut être utilisé comme PTS (Plancher Technique Surélevé pour l'extérieur) et dans les conditions les plus extrêmes. Par rapport à d'autres matériaux employés pour revêtir un PTS d'extérieur, le produit 20mm présente de nombreux avantages.

VENTAJAS / BENEFITS / AVANTAGES

- Es un material resistente a las manchas, puesto que su absorción es prácticamente nula.
- Posee un acabado natural y permite una integración total con el resto de pavimentos del hogar.
- Es mucho más ligero que materiales como el hormigón. Un pieza de 20mm tiene un peso aproximado de 17,5Kg, frente a los 63 Kg. que puede tener una de hormigón. Podrá reducir costes de transporte y obtener una mayor rentabilidad en su mano de obra contratada.
- *They are resistant to stains, since it has an almost nil water absorption rate.*
- *They have a natural finish and so it blends in perfectly with all the other flooring in the home.*
- *It is much lighter than concrete. A 20mm tile weighs approximately 17.5 Kg, as opposed to the 63 kg that a concrete one weighs. It can therefore save on transport and labour costs.*
- *Son absorption pratiquement nulle en fait un matériau très résistant aux taches.*
- *Sa finition est naturelle et il s'intègre parfaitement parmi les autres revêtements de sol du logement.*
- *Il est beaucoup plus léger que des matériaux tels que le béton. Une pièce de 20mm pèse environ 17,5 Kg, contre les 63 Kg qu'une dalle en béton peut peser. Le produit permet ainsi de réduire les coûts de transport et de maximiser la rentabilité de la main d'œuvre.*

COMPARATIVA TÉCNICA / TECHNICAL COMPARATIVE / COMPARAISON TECHNIQUE

	BALDOSA HORMIGÓN CONCRETE TILE DALLE BETÓN 60x40x4,7cm UNE-EN 1339:2004	PORCELÁNICO 11mm PORCELAIN TILE 11mm GRÈS PORCELAINÉ 11mm 60x60cm UNE-EN ISO 14411:2007	PORCELÁNICO 20mm PORCELAIN TILE 20mm GRÈS PORCELAINÉ 20mm 60,5x60,5cm UNE-EN ISO 14411:2007
RESISTENCIA A LA FLEXIÓN BENDING STRENGTH RÉSISTANCE AU POINÇONNEMENT STATIQUE	Valor test Test value Valeur test 5,5 N/mm²	Valor test Test value Valeur test ≥35 N/mm²	Valor test Test value Valeur test ≥42 N/mm²
FUERZA DE ROTURA BREAKING STRENGTH FORCE DE RUPTURE	Valor test Test value Valeur test 8,8kN ~887 Kg	Valor test Test value Valeur test > 1,3kN ~132 Kg	Valor test Test value Valeur test ≥10kN ~1000 Kg

20MM

CARACTERÍSTICAS TÉCNICAS / TECHNICAL FEATURES / CARACTÉRISTIQUES TECHNIQUES

NORMA NORM NORME	ENSAYO TEST	ISO 13006 UNE-EN 14411	VALOR URBATEK - Grupo Bla URBATEK VALUE - Bla Group VALEUR URBATEK - Groupe Bla
	MEDIDA DE LONGITUD Y DE ANCHURA LENGTH AND WIDTH MESURE DE LA LONGUEUR ET DE LA LARGEUR	±0,6% Máx. ±2mm (*)	±0,15% (*)
	MEDIDA DEL GROSOR THICKNESS MESURE DE L'ÉPAISSEUR	±5% Máx. ±0,5mm (**)	±5% (**)
UNE-EN ISO 10545-2	MEDIDA DE LA RECTITUD DE LOS LADOS STRAIGHTNESS OF SIDES MESURE DE LA RECTITUDE DES CÔTÉS	±0,5% Máx. ±1,5mm(**)	±0,15% (**)
	MEDIDA DE LA ORTOGONALIDAD SQUARENESS MESURE DE L'ORTHOGONALITÉ	±0,5% Máx. ±2mm (**)	±0,15% (**)
	MEDIDA DE LA PLANITUD DE LA SUPERFICIE FLATNESS PLANÉITÉ	±0,5% Máx. ±2mm (**)	±0,15% (**)
UNE-EN ISO 10545-3	ABSORCIÓN DE AGUA WATER ABSORPTION ABSORPTION D'EAU	VALOR MEDIO - AVERAGE VALUE - VALEUR MINIMALE ≤0,5%	VALOR URBATEK - URBATEK VALUE - VALEUR URBATEK ≤0,1%
	RESISTENCIA A LA FLEXIÓN BENDING STRENGTH RÉSISTANCE À LA FLEXION	VALOR MÍNIMO - MINIMUM VALUE - VALEUR MINIMUM ≥35 N/mm ²	VALOR URBATEK - URBATEK VALUE - VALEUR URBATEK ≥42 N/mm ²
UNE-EN ISO 10545-4	FUERZA DE ROTURA BREAKING STRENGTH FORCE DE RUPTURE	ESPESOR - THICKNESS - ÉPAISSEUR ≥7,5 ≥1300N	≥10 kN
UNE-EN ISO 10545-5	RESISTENCIA A LA ABRASIÓN RESISTANCE TO ABRASION RÉSISTANCE À L'ABRASION	VALOR DECLARADO DECLARED VALUE VALEUR DÉCLARÉE	VALOR DECLARADO DECLARED VALUE VALEUR DÉCLARÉE
UNE-EN ISO 10545-12	RESISTENCIA A LA HELADA FROST RESISTANCE RÉSISTANCE AU GEL	EXIGIDO REQUIRED DEMANDÉ	CUMPLE LA NORMA COMPLIES WITH THE STANDARDS RESPECTE LA NORME
UNE-EN ISO 10545-13	RESISTENCIA QUÍMICA CHEMICAL RESISTANCE RÉSISTANCE CHIMIQUE	CLASE - CLASS MIN B	PRODUCTOS DE LIMPIEZA Y PISCINAS - CLEANING PRODUCTS AND SWIMMING POOL - PRODUITS DE NETTOYAGE Y PISCINE CLASE - CLASS A

(*) DESVIACIÓN RESPECTO DEL VALOR MEDIO - DEVIATION FROM THE AVERAGE VALUE - DÉVIATION DE LA VALEUR MOYENNE

(**) DESVIACIÓN RESPECTO MEDIDA DE FABRICACIÓN - DEVIATION REGARDING THE MANUFACTURING MEASURE - DÉVIATION PAR RAPPORT À LA MESURE DE FABRICATION

Para determinar el comportamiento frente a una carga estática sobre el material, se ha realizado un estudio por parte de ITC, recogido en el ensayo N° C132034 según el apartado 5.2.1 de la norma UNE EN 12825:2002. Obteniendo así, los siguientes datos.

To determine the behaviour of these materials when subject to a static load, a study was conducted by ITC in order to draw up a test report (No. C132034) as per section 5.2.1 of standard UNE EN 12825:2002. The following data was obtained.

Afin de déterminer le comportement du matériau sous l'effet d'une charge statique, une étude a été confiée a ITC en vue de la rédaction d'un rapport d'essai (n° C132034) conformément à la section 5.2.1 de la norme UNE EN 12825:2002. Les resultats suivants ont été obtenus.

CARACTERÍSTICAS FEATURES CARACTÉRISTIQUES	VALOR OBTENIDO OBTAINED VALUE VALEUR OBTENUE	NORMA NORM NORME UNE-EN 12825:202
VALOR MÍNIMO DE LA CARGA ESTÁTICA (kN) MINIMUM VALUE STATIC CHARGE (kN) VALEUR MINIMUM DE LA CHARGE STATIQUE (kN)	≥4	CLASE 1
VALOR MÁXIMO FLECHA (mm.) MAXIMUM DEFLECTION VALUE (mm.) VALEUR MAXIMALE FLÈCHE (mm.)	Coef. 2 <2,5 Coef. 3 <2,5	CLASE A CLASE A

butech®

Gracias a su espesor de 20 mm, estas colecciones son aptas para su colocación como Suelo Técnico Elevado (STE). Para ello, la empresa BUTECH, cuenta con una gran variedad de soluciones técnicas.

Estos plots, fabricados en material plástico resistente a la intemperie, son el soporte sobre el que descansa la loseta de STE, determinan la altura del sistema y, a su vez, la anchura de la junta de colocación entre losetas. Evitando siempre, la exposición de la baldosa a zonas de impacto con objetos no deformables.

Thanks to its 20mm-thick tiles, these collections are suitable for use as exterior raised access flooring (exterior RAF). With this in mind, BUTECH offers a wide variety of technical solutions.

These pedestals are made of weather-resistant plastic. They are the support on which the RAF tiles are laid. They determine the height of the system and width of the joint between the tiles. Always avoiding the exposure of the tile to impact areas with undeformable objects.

Les 20 mm d'épaisseur en font un produit totalement indiqué pour revêtir les Planchers Techniques Surélevés (PTS). La société BUTECH propose pour ce faire une grande variété de solutions techniques.

Fabriqués dans une matière plastique résistante aux intempéries, les plots constituent le support sur lequel les dalles de PTS reposent et permettent de régler la hauteur du système, de même que la largeur du joint de pose entre les dalles. Évitant toujours, que le carreau soit exposée à des zones d'impact avec objets non déformables.

SOPORTES / PEDESTALS / SUPPORTS

Los plots son regulables en altura a través de una simple manipulación de la pieza intermedia (girador), lo que permite obtener las alturas deseadas, incluso estando la base y la cabeza fijas. Esta opción facilita enormemente el montaje (tanto en velocidad como en perfección y esfuerzo) ya que permite igualar a "ras" de suelo sin tener que levantar las losetas de STE EXTERIOR.

También disponibles plots no regulables de altura 10 mm y 15 mm

Plots are height adjustable by a simple use of the piece (thread), allowing to have the right height, even when the base and the top support are fixed. This option helps enormously the assembly (both in time and effort) because it reaches down to the floor without lifting the tiles.

There are also non-adjustable 10 and 15 mm high.

Ils sont réglables en hauteur via une simple manipulation de la pièce intermédiaire (VISSEUR), ce qui permet d'obtenir les hauteurs souhaitées, même si le socle de base et l'appui supérieur sont fixes. Cette option facilite énormément le montage, (tant en rapidité qu'en perfection et effort) puisqu'elle permet d'égaliser a "ras" de sol sans avoir a lever les carreaux.

Plots pas disponibles aussi réglable en hauteur de 10 mm et 15 mm.



PLOT STE EXT
REGULABLE



PLOT STE EXT
NO REGULABLE

VENTAJAS DEL STE / BENEFITS OF EXTERIOR RAF/ AVANTAGES DU PTS POUR L'EXTÉRIEUR

- Fácil acceso a la cámara (se aconseja poner una gota de p-404 (BUTECH) donde apoyan los plots, excepto en 1 o 2 m² alrededor del sumidero, para poder acceder a él)
- Permite colocaciones planas sobre suelos de albañilería con pendiente, corrigiendo desniveles de hasta un 2%.
- No apto para su instalación en escaleras al vuelo, pasarelas, etc.
- Rapidez de montaje, ya que colocaremos la cerámica y sus apoyos de manera conjunta.
- El plénum creado por la elevación del suelo sirve para reducir el ruido en la planta inferior.
- La cámara creada a partir de la elevación del pavimento, produce una ventilación constante que evita condensaciones y provoca un aislamiento térmico por recirculación del aire.

- Easy access to the plenum (the pedestals should be secured with a drop of p-404 by BUTECH, except for those within a radius of 1 or 2m² of the drain, so as to ensure access to it).

- Flat terrace flooring can be installed on masonry floors, offsetting slopes of up to 2%.

- Not suitable for installation in raised staircases, walkways, etc..

- The system is easy to assemble, since ceramics and the support system are installed together.

- The plenum that is created by raising the floor reduces the transmission of noise to the lower floor.

- The plenum that is created by raising the floor ensures constant ventilation, avoiding condensation and providing thermal insulation by re-circulating the air.

- Il permet d'accéder facilement au plénum (il est conseillé d'appliquer une goutte de produit p-404 (BUTECH) à l'endroit sur lequel les plots s'appuient, à l'exception d'une zone de 1 ou 2 m² autour de la bouche d'écoulement, de manière à pouvoir y accéder).

- Il permet d'exécuter des revêtements plans sur des sols en maçonnerie en pente et de compenser des dénivelés allant jusqu'à 2%.

- Inapte pour être installée dans des escaliers en vol, passerelles, etc.

- Inapte pour être installée dans des escaliers en vol, passerelles, etc.

- Le système se monte rapidement, puisque le produit céramique et ses supports s'installent en même temps.

- Le plénum créé en surélevant le revêtement de sol donne lieu à une ventilation constante.

- Le plénum créé grâce à la surélévation du plancher permet de réduire le bruit à l'étage inférieur.

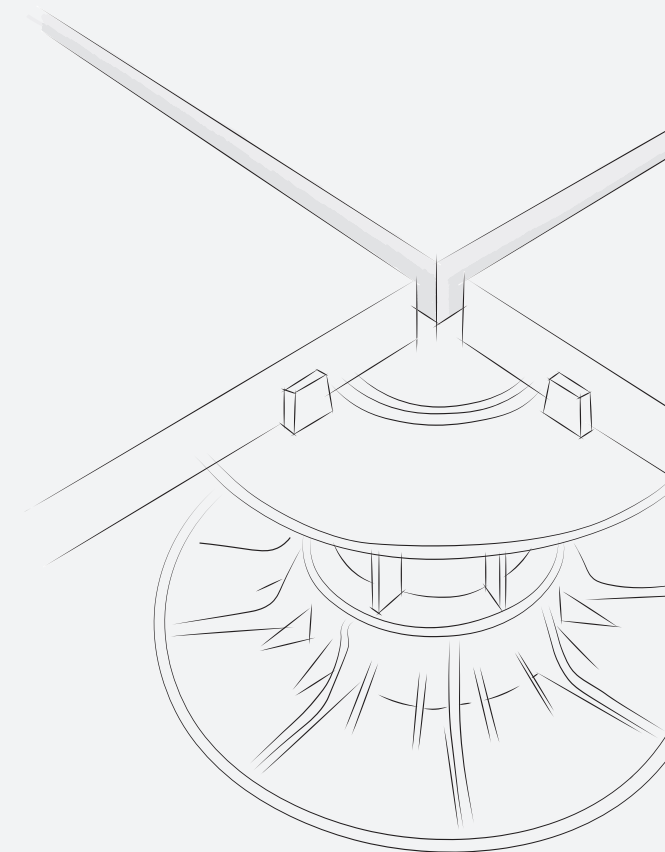

POR QUÉ ELEGIR EL PORCELÁNICO TÉCNICO DE URBATEK

WHY CHOOSE URBATEK TECHNICAL PORCELAIN

POURQUOI CHOISIR LE GRÈS CÉRAME TECHNIQUE URBATEK ?

Decidir qué materiales serán la carta de presentación en cada proyecto es una tarea complementaria a la creación del mismo, y por ello, conocer los productos de primera mano permite prosperar también en el campo de la arquitectura y el diseño interior.

VENTAJAS DEL GRES PORCELÁNICO PARA SU USO EN EXTERIOR

Uno de los requisitos básicos a satisfacer por los materiales cerámicos es disponer de una **baja porosidad superficial**, ya que de ésta dependen muchas otras de sus propiedades, siendo el gres porcelánico el que garantiza los niveles más bajos.

Gracias a su baja porosidad, la **absorción de agua es prácticamente nula**, convirtiendo al porcelánico técnico de Urbatek en un material perfecto para su uso en exteriores con un **bajo mantenimiento**.

Resistente a las heladas. Al minimizar la acumulación de agua en los poros evitamos la posible fisuración o rotura de piezas, habitual en las baldosas esmaltadas convencionales, debido al incremento de volumen que experimenta el agua en condiciones climatológicas severas como las heladas.

Su elevada **resistencia a la abrasión y al desgaste**, así como su capacidad para mantenerse **inalterable** a lo largo del tiempo frente a fenómenos atmosféricos y la exposición solar, hacen que el porcelánico técnico de Urbatek presente siempre el mismo aspecto que el primer día.

Deciding what materials will be the letter of introduction in each project is a complementary task to it, and therefore, knowing the products first hand allows for success in the fields of both architecture and interior design.

VENTAJAS DEL GRES PORCELÁNICO PARA SU USO EN EXTERIOR

One of the basic requirements that ceramic materials have to meet is having low surface porosity, as many other of their properties depend on it; porcelain tile is the one ceramic type that ensures the lowest surface porosity levels.

Thanks to their low porosity, water absorption is virtually non-existent, making Urbatek's technical porcelain tiles a perfect material for using outdoors with low maintenance.

Frost resistant. *By minimizing water accumulation in the pores, we prevent potential cracking or breakage of the pieces, which is common in conventional enameled tiles due to the increase in volume that water undergoes in severe weather conditions such as frost.*

Its high resistance to abrasion and wear, as well as its ability to stay inalterable over time against extreme weather conditions and exposure to the sun, results in that Urbatek's technical porcelain tiles will always look as good as new.

Lors de la création d'un projet, le choix des matériaux est une tâche complémentaire primordiale car ceux-ci en sont la partie la plus visible. Ainsi, bien connaître les matériaux permet également de réussir dans le domaine de l'architecture et de la décoration d'intérieur.

AVANTAGES DU GRES CÉRAME UTILISÉ EN EXTÉRIEUR

L'une des exigences élémentaires que les matériaux céramiques doivent satisfaire est la faible porosité superficielle car de nombreuses autres propriétés en dépendent. Le grès cérame est celui qui garantit les niveaux les plus bas.









Grâce à la faible porosité du grès cérame d'Urbatek, l'absorption d'eau est quasiment nulle, ce qui en fait un matériau idéal à utiliser en extérieur, et ce avec peu d'entretien.

Résistant au gel. *Le fait de minimiser l'accumulation d'eau dans les pores permet d'éviter la fissuration ou l'éventuelle cassure des carreaux, fréquente sur le carrelage émaillé conventionnel, en raison de l'augmentation de volume de l'eau lors de conditions climatiques extrêmes, par exemple lorsqu'il gèle.*

Grâce à une résistance élevée à l'abrasion et à l'usure, le grès cérame d'Urbatek est inaltérable dans le temps, en cas de phénomènes atmosphériques et d'exposition prolongée au soleil. Il garde donc toujours le même aspect, comme au premier jour.

URBATEK

CARACTERÍSTICAS TÉCNICAS / TECHNICAL FEATURES / CARACTÉRISTIQUES TECHNIQUES

NORMA	NORM	NORME	ENSAYO TEST	ISO 13006 UNE-EN 14411	VALOR URBATEK - Grupo Bla URBATEK VALUE - Bla Group VALEUR URBATEK - Groupe Bla
			MEDIDA DE LONGITUD Y DE ANCHURA LENGTH AND WIDTH MESURE DE LA LONGUEUR ET DE LA LARGEUR	±0,6% Máx. ±2mm (*)	±0,15% (**)
			MEDIDA DEL GROSOR THICKNESS MESURE DE L'ÉPAISSEUR	±5% Máx. ±0,5mm (**)	±0,5% (**)
	UNE-EN ISO	10545-2	MEDIDA DE LA RECTITUD DE LOS LADOS STRAIGHTNESS OF SIDES MESURE DE LA RECTITUDE DES CÔTÉS	±0,5% Máx. ±1,5mm(**)	±0,15% (**)
			MEDIDA DE LA ORTOGONALIDAD SQUARENESS MESURE DE L'ORTHOGONALITÉ	±0,5% Máx. ±2mm (**)	±0,15% (**)
			MEDIDA DE LA PLANITUD DE LA SUPERFICIE FLATNESS PLANÉITÉ	±0,5% Máx. ±2mm (**)	±0,15% (**)
	UNE-EN ISO	10545-3	ABSORCIÓN DE AGUA WATER ABSORPTION ABSORTION D'EAU	VALOR MEDIO - AVERAGE VALUE - VALEUR MINIMALE ≤0,5%	VALOR URBATEK - URBATEK VALUE - VALEUR URBATEK <0,1%
			RESISTENCIA A LA FLEXIÓN BENDING STRENGTH RÉSISTANCE À LA FLEXION	VALOR MÍNIMO - MINIMUM VALUE - VALEUR MINIMUM ≥35 N/mm ²	VALOR URBATEK - URBATEK VALUE - VALEUR URBATEK >42 N/mm ²
	UNE-EN ISO	10545-4	FUERZA DE ROTURA BREAKING STRENGTH FORCE DE RUPTURE	ESPESOR - THICKNESS - ÉPAISSEUR ≥7,5 ≥1300N ESPESOR - THICKNESS - ÉPAISSEUR <7,5 ≥700N	ESPESOR - THICKNESS - ÉPAISSEUR ≥7,5 >2600 N/mm ² ESPESOR - THICKNESS - ÉPAISSEUR <7,5 >1100 N/mm ²
	UNE-EN ISO	10545-6	RESISTENCIA A LA ABRASIÓN RESISTANCE TO ABRASION RÉSISTANCE À L'ABRASION	VALOR MÁXIMO - MAXIMUM VALUE - VALEUR MAXIMALE ≤175 mm ³	VALOR URBATEK - URBATEK VALUE - VALEUR URBATEK <130 mm ³
	UNE-EN ISO	10545-9	RESISTENCIA AL CHOQUE TÉRMICO THERMAL SHOCK RESISTANCE RÉSISTANCE AU CHOC THERMIQUE	EXIGIDO REQUIRED DEMANDÉ	CUMPLE LA NORMA COMPLIES WITH THE STANDARDS RESPECTE LA NORME
	UNE-EN ISO	10545-12	RESISTENCIA A LA HELADA FROST RESISTANCE RÉSISTENCE AU GEL	EXIGIDO REQUIRED DEMANDÉ	CUMPLE LA NORMA COMPLIES WITH THE STANDARDS RESPECTE LA NORME
	UNE-EN ISO	10545-13	RESTENCIA QUÍMICA CHEMICAL RESISTANCE RÉSISTANCE CHIMIQUE	CLASE - CLASS MIN UB	CLASE - CLASS NATURE _ UA POLISHED _ MIN UB
	UNE-EN ISO	10545-14	RESISTENCIA A LAS MANCHAS RESISTANCE TO STAINING RÉSISTANCE AUX TACHES	CLASE - CLASS MIN 3	CLASE - CLASS NATURE _ 5 POLISHED _ MIN 3

(*) DESVIACIÓN RESPECTO DEL VALOR MEDIO - DEVIATION FROM THE AVERAGE VALUE - DÉVIATION DE LA VALEUR MOYENNE

(**) DESVIACIÓN RESPECTO MEDIDA DE FABRICACIÓN - DEVIATION REGARDING THE MANUFACTURING MEASURE - DÉVIATION PAR RAPPORT À LA MESURE DE FABRICATION



RESISTENCIA AL DESLIZAMIENTO
SLIP RESISTANCE
RESISTANCE AU GLISSEMENT

CÓMO ESCOGER SU PAVIMENTO / HOW TO CHOOSE YOUR FLOORING / COMMENT CHOISIR SON REVÊTEMENT DE SOL

La resistencia al deslizamiento de un pavimento está ligada a la seguridad para andar y evitar posibles accidentes, por tanto, se trata de un requisito fundamental a tener en cuenta a la hora de elegir el pavimento según su localización. Muchos fabricantes usan los ensayos de de rampa (DIN 51130 y DIN 51097) y el ensayo de péndulo (Código técnico de edificación) para clasificar sus productos en función del grado de resistencia al deslizamiento y que nos puede guiar a la hora de elegir qué pavimento nos va a garantizar seguridad según donde vaya a ser instalado.

A floor's slip resistance is linked to walking safety and to preventing potential accidents; therefore, it is a fundamental requirement to take into account when choosing a flooring depending on its location. Many manufacturers use ramp tests (DIN 51130 and DIN 51097) and the pendulum test (Technical Building Code) for classifying their products according to the slip resistance degree, which can guide us in choosing which flooring is going to guarantee safety depending on where it is installed.

La résistance au glissement d'un revêtement de sol est liée à la sécurité lorsque l'on marche, dans le but d'éviter les accidents éventuels. Il s'agit donc d'une exigence fondamentale qu'il faut prendre en compte lorsque l'on choisit un revêtement de sol en fonction de son emplacement. De nombreux fabricants utilisent les tests de la rampe (DIN 51130 et DIN 51097) et celui du pendule (Code technique de la construction en Espagne) pour classer leurs produits en fonction du degré de résistance au glissement. Cela peut nous guider au moment de choisir le revêtement de sol en fonction de l'endroit où il va être posé, afin de garantir la sécurité.

Acabado / Finish	CTE / UNE-ENV-12033:2003				DIN 51130							DIN 51097		
	Clase 0	Clase 1	Clase 2	Clase 3	R9	R8	R10	R11	R12	R13	A	B	C	
AVENUE	Texture			•				•				•		
	Nature		•			•					•			
CORE	Antislip			•				•				•		
	Nature		•			•					•			
DEEP	Antislip			•				•				•		
	Nature		•			•					•			
KRONO	Antislip			•				•				•		
	Nature		•			•					•			
STREET	Antislip			•				•				•		
	Nature		•			•					•			
STUC	Texture			•				•					•	
	Nature		•						•		•			
	Polished	•												
RIVEN	Antislip			•				•				•		
ROX	Antislip			•				•					•	
WEST	Antislip			•					•				•	

RESISTENCIA AL DESLIZAMIENTO SEGÚN CÓDIGO TÉCNICO DE EDIFICACIÓN
SLIP RESISTANCE AS PER THE TECHNICAL BUILDING CODE
RESISTANCE AU GLISSEMENT D'APRÈS LE CODE TECHNIQUE DE LA CONSTRUCTION EN ESPAGNE

El CTE (Código Técnico de Edificación) establece las exigencias que deben cumplir la baldosa cerámica para garantizar la seguridad en cuestiones de resbaladidad o resistencia al deslizamiento de las baldosas cerámicas en edificios o zonas de uso sanitario, docente, comercial, administrativo, aparcamiento y pública concurrencia.

El valor de resistencia al deslizamiento "Rd", se determina mediante el ensayo del péndulo descrito en el Anexo A de la norma UNE-ENV12633:2003. Según los valores obtenidos, se establece una clasificación en clase 0, clase 1, clase 2 y clase 3, siendo esta última la de mayor resistencia al deslizamiento.

The CTE (technical building code) establishes the requirements that the ceramic tile must comply with to ensure safety in terms of slipperiness or slip resistance of the ceramic tiles in buildings or areas with health, teaching, commercial, administrative, parking, and public uses.

The "Rd" slip resistance value is determined by the pendulum test described in Appendix A of Standard UNE-ENV12633:2003. Depending on the obtained values, classification is established as class 0, class 1, class 2, and class 3, the latter being the one with greatest slip resistance.

Le CTE (Code technique de la construction en Espagne) définit les exigences à remplir pour garantir la sécurité en termes de résistance au glissement et de caractéristiques antidérapantes des carreaux de céramique, dans les bâtiments ou espaces à usage médical, commercial, administratif, destinés à l'enseignement, les parkings ou les locaux ouverts au public.

La valeur de la résistance au glissement Rg est déterminée par le test du pendule décrit à l'Annexe A de la norme UNE-ENV12633:2003. En fonction des valeurs obtenues, les produits sont regroupés en classe 0, classe 1, classe 2 et classe 3, cette dernière étant la plus résistante au glissement.

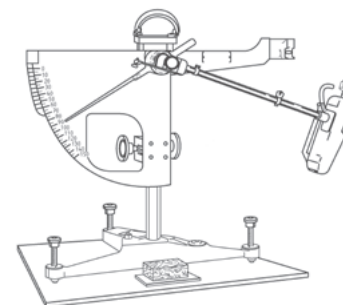

RESISTENCIA AL DESLIZAMIENTO . Rd SLIP RESISTANCE . Rd RESISTANCE AU GLISSEMENT . Rd	CLASE / CLASS
Rd < 15	0
15 < Rd < 35	1
35 < Rd < 45	2
Rd > 45	3

CLASE EXIGIBLE A LOS SUELOS EN FUNCIÓN DE SU LOCALIZACIÓN
REQUIRED CLASS FOR FLOOR DEPENDING ON THEIR LOCATION
CLASSE EXIGIBLE AUX SOLS EN FONCTION DE LEUR EMPLACEMENT

ZONAS INTERIORES SECAS / DRY INDOOR AREAS / ZONES INTÉRIEURES SÉCHÉS	CLASE / CLASS
Superficies con pendiente < 6% / Surfaces with slope < 6% / Surfaces avec pente < 6%	1
Superficies con pendiente ≥ 6% / Surfaces with slope ≥ 6% / Surfaces avec pente ≥ 6%	2
ZONAS INTERIORES HÚMEDAS / INDOOR AREAS SUBJECT TO MOISTURE / ZONES INTÉRIEURES HUMIDES	CLASE / CLASS
Superficies con pendiente < 6% / Surfaces with slope < 6% / Surfaces avec pente < 6%	2
Superficies con pendiente ≥ 6% y escaleras / Surfaces with slope ≥ 6% and stairs / Surfaces avec pente ≥ 6% et escaliers	3
ZONAS EXTERIORES, PISCINAS Y DUCHAS. / OUTDOOR AREAS. SWIMMING POOLS AND SHOWERS ZONES EXTÉRIEURES, PISCINES ET DOUCHES	CLASE / CLASS
	3

(1) Entradas a los edificios desde el espacio exterior (excepto cuando se trate de accesos directos a zonas de uso restringido), terrazas cubiertas, vestuarios, baños, aseos, cocinas, etc...)
Entries to buildings from outdoor spaces (except in the case of direct access to restricted use areas) covered patios, locker rooms, bathrooms, restrooms, kitchens, etc...
Entrées des bâtiments depuis l'extérieur (sauf lorsqu'il s'agit d'accès directs à des zones réservées), les terrasses couvertes, les vestiaires, les salles de bains, les toilettes, les cuisines, etc.

(2) En zonas previstas para usuarios descalzos y en el fondo de los vasos, en las zonas en las que la profundidad no exceda de 1,50 m
In areas designed for barefoot users, and at the bottom of the swimming pools, in areas where the depth does not exceed 1.50 m
Dans les zones prévues pour les usagers pieds nus et dans le fond des bassins, là où la profondeur n'exécède pas 1,50 m.

RESISTENCIA AL DESLIZAMIENTO SEGÚN NORMA DIN 51130

SLIP RESISTANCE AS PER STANDARD DIN 51130

RÉSISTANCE AU GLISSEMENT SELON LA NORME DIN 51130

Describe el método de determinación de las propiedades antiderrapantes de los pavimentos utilizados en los lugares donde se transita con **pie calzado**. Este ensayo se realiza en un dispositivo en el que la persona que efectúa la prueba, camina sobre un plano inclinado de ángulo variable con pie calzado con botas de seguridad según norma en 345. La superficie está continuamente impregnada con un agente lubricante (aceite para motor SAE10W30). El ángulo del plano inclinado que todavía permite estar de pie con seguridad, sin deslizarse, es la medida del ensayo.

It describes the method for determining the slip properties of floors used in places where people will be walking barefoot. This test is carried out on a device where the person who performs the test walks on a slope with variable angle wearing safety boots as per EN 345. The surface is continuously soaked with a lubricating agent (SAE10W30 motor oil.) The angle of the slope where the person is still capable of standing safely, without slipping, is the measure of the test.

Elle résulte d'une méthode qui détermine les propriétés antidérapantes des revêtements de sol utilisés dans les endroits où on circule avec les pieds chaussés. Cet essai est réalisé au moyen d'un dispositif dans lequel la personne qui effectue le test marche sur un plan incliné à angle variable, avec des chaussures à semelles normalisées. La surface est humidifiée en permanence avec un agent lubrifiant (huile de moteur SAE10W30). L'angle d'inclinaison du plan qui permet de rester debout en toute sécurité, sans glisser, constitue le résultat du test.

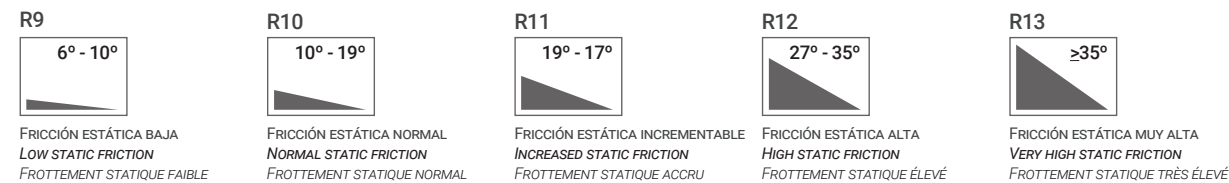

RESISTENCIA AL DESLIZAMIENTO SEGÚN NORMA DIN 51097

SLIP RESISTANCE AS PER STANDARD DIN 51097

RÉSISTANCE AU GLISSEMENT SELON LA NORME DIN 51097

Para las zonas húmedas, en las que este previsto su uso con **pies descalzos**, las prestaciones del pavimento deben ser mas exhaustivas, estas pueden medirse en base a la normativa DIN 51097. En este caso el ensayo se realiza sobre un plano inclinado en ángulo variable con la superficie impregnada de una solución jabonosa y la persona que realiza la prueba va descalza.

For wet areas with an intended use with bare feet, the flooring characteristics shall be more thorough; they can be measured based on the standard DIN 51097. In this case the test is carried out on a slope at variable angle with the surface impregnated with a soapy solution and the person who performs the test is barefoot.

Pour les zones humides, où il est prévu de marcher pieds nus, les performances du revêtement de sol doivent être plus exhaustives. On peut les mesurer à partir de la réglementation DIN 51097. Dans ce cas, l'essai est réalisé sur un plan incliné à angle variable, dont la surface est imprégnée d'une solution savonneuse. La personne qui réalise le test marche pieds nus.

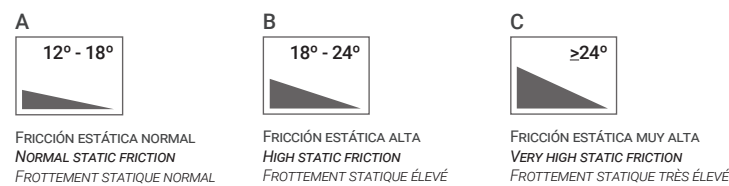

TABLAS DE VALORACIÓN DE RIESGO DE DESLIZAMIENTO

SLIP RISK ASSESSMENT TABLES

TABLEAUX D'ÉVALUATION DU RISQUE DE GLISSEMENT

En la siguiente página se exponen los valores orientativos de riesgo de deslizamiento de los suelos en función de su localización, según el documento BGR 181, basándose en los ensayos de las normas DIN 51130 y DIN 51097.

On the next page we can see the illustrative slip risk values of floors depending on their location, as per the document BGR 181, based on the tests from standards DIN 51130 and DIN 51097.

À la page suivante, vous pouvez voir les valeurs indicatives du risque de glissement des sols en fonction de leur emplacement, d'après le document BGR 181, à partir des tests des normes DIN 51130 et DIN 51097.

DIN 51130

LOCALES Y ÁREAS DE TRABAJO / PREMISES AND WORK AREAS / LOCAUX ET ZONES DE TRAVAIL	
Zonas de acceso (interiores) / Entrances (indoors) / Zones d'accès (intérieures) (*)	R9
Zonas de acceso (exteriores) / Entrances (outdoors) / Zones d'accès (extérieures)	R10-R11
Escaleras interiores / Indoor stairs / Escaliers intérieurs (**)	R9
Escaleras exteriores / Outdoor stairs / Escaliers extérieurs	R10-R11
Espacios comunes (lavabos, etc.) / Social facilities (toilets, etc.) / Espaces communs (toilettes, etc.)	R10
Salas de reuniones, salas de descanso / Meeting rooms, break rooms / Salles de réunion, salles de repos	R9
Áreas de uso sanitario / Sanitary/medical treatment rooms / Espaces à usage médical	R9

ESTABLECIMIENTOS HOSTELEROS / CATERING ESTABLISHMENTS / ÉTABLISSEMENT HOTELIERS

Cocinas (restaurantes y hoteles) / Kitchens (restaurants and hotels) / Cuisines (restaurants et hôtels)	
Hasta 100 cubiertos por día / Up to 100 mels per day / Jusqu'à 100 couverts par jour	R11
Comedores en residencias, colegios... / Kitchens catering for homes, schools... / Réfectoires de résidences, d'écoles, etc.	R11
Comedores en hospitales y clínicas / Kitchens catering for hospitals and clinics / Réfectoires d'hôpitaux et de cliniques	R12
Cocinas de comida rápida / Fast-food kitchens / Cuisines de restauration rapide	R12
Zona de lavado / Washing up rooms / Zone de lavage (*)	R11
Comedores, salas de clientes, cantinas incluidos pasillos de servicio / Dining rooms, clietn rooms, canteens including serving counters / Salons, salles de clients, cantines, y compris les couloirs de service	R9

BALNEARIOS / HEALTH RESORTS / ÉTABLISSEMENTS THERMAUX

Baños termales, hidroterapia y fangos / Thermal spas, hydrothrapy and mud-treatment facilites / Thermes, hydrothérapie et boues	R11
Zonas de baño / Bathing areas / Zones de bain	R10

LOCALES DE SERVICIO SANITARIO / HEALTH SERVICE ROOMS / LOCAUX DE SERVICE MEDICAL

Salas de desinfección (húmedo) / Disinfection rooms (wet) / Salles de désinfection (humide)	R11
Zonas de diagnóstico médico y terapéutico / Rooms for medical diagnosis and therapy / Zones de diagnostic médical et thérapeutique	R9
Quirófanos / Operating theatres / Salles d'opération	R9
Zona de habitaciones y pasillos / Wards with hospital rooms and corridors / Zones des chambres et couloirs	R9
Farmacias y laboratorios / Pharmacies and laboratories / Pharmacies et laboratoires	R9

ESCUELAS Y GUARDERÍAS / SCHOOLS AND KINDERGARTENS / ÉCOLES ET CRECHES

Entradas, pasillos y zonas de descanso / Entrance areas, corridors, assembly halls / Entrées, couloirs et zones de repos	R9
Aulas, salas de grupo / Classrooms and group rooms / Salles de cours et de groupes	R9
Lavabos, baños / Toilets, washrooms / Lavabos, salles de bains	R10
Aulas de trabajos manuales / Special rooms for handicrafts / Salles de travaux manuels	R10
Zonas de tránsito exteriores / Outdoor transit areas / Zones de circulation à l'extérieur	R11

ZONAS EXTERIORES / OUTDOOR AREAS / ZONES EXTERIEURES

Entradas y escaleras / Entrance area and stairs / Zones d'accès et escaliers	R11-R10
Zonas de venta al aire libre / Sales areas outdoors / Zones de vente en plein air	R10
Zonas de tránsito / Traffic routes / Zones de circulation	R11-R10
Rampas inclinadas / Sloping ramps / Rampes inclinées	R11
Aceras / Pavements / Trottoirs	R11

APARCAMIENTOS / PARKING AREAS / PARKINGS

Garajes / Garages / Garages	R10
Parkings al aire libre / Open air parking areas / Parkings en plein air	R11

(*) Zonas a las que se puede acceder directamente desde el exterior y en donde la humedad puede llegar o ser introducida desde el exterior. / Places with direct access from the building where wetness might be brought inside. / Zones où c'est possible d'accéder directement depuis l'extérieur et où l'humidité peut arriver depuis l'extérieur.

(**) Escaleras a las que puede llegar o ser introducido la humedad desde el exterior, como las situadas directamente a continuación de las entradas con acceso desde el exterior. / Stairs where wetness might be brought inside from outside the building or ones located directly after entrances with direct access from the outside. / Escaliers où peut arriver l'humidité depuis l'extérieur, comme ceux situés directement à côté des entrées avec accès depuis l'extérieur.

DIN 51097

Vestuarios, zonas de acceso con pies descalzos, etc. / Locker rooms, access areas with bare feet, etc. / Vestiaires, zones d'accès à pieds nus, etc.	A
Duchas, bordes de piscina, etc. / Shower rooms, pool edges, etc / Douches, bords de piscine, etc	B
Bordes de piscina en pendiente, escaleras sumergibles, etc. / Pool edges with slope, submersible stairs, etc. / Bords de piscine inclinés, escaliers sous l'eau, etc.	C

AVENUE
TEXTURE

Color Colour	Formato (cm.) Format (inches)	Espesor (mm.) Thickness (inches)	Código KEA KEA Code	Código SAP SAP Code	Valor UPEC UPEC Value
WHITE	29,7x59,6	11 ^{3/4"} x23 ^{1/2"}	10,4	7/16"	C220400311 100143088 G1651 U4 P4 E3 C2
	59,6x59,6	23 ^{1/2"} x23 ^{1/2"}	10,4	7/16"	C226000471 100141815 G1658 U4 P4+E3 C2
GREY	29,7x59,6	11 ^{3/4"} x23 ^{1/2"}	10,4	7/16"	C220400171 100143085 G1651 U4 P4 E3 C2
	59,6x59,6	23 ^{1/2"} x23 ^{1/2"}	10,4	7/16"	C226000481 100143086 G1658 U4 P4+E3 C2
BLACK	29,6x59,4	11 ^{3/4"} x23 ^{1/2"}	10,4	7/16"	C220400281 100143083 G1651 U4 P4 E3 C2
	59,4x59,4	23 ^{1/2"} x23 ^{1/2"}	10,4	7/16"	C226000321 100138102 G1658 U4 P4+E3 C2

STUC
TEXTURE

Color Colour	Formato (cm.) Format (inches)	Espesor (mm.) Thickness (inches)	Código KEA KEA Code	Código SAP SAP Code	Valor UPEC UPEC Value
WHITE	29,6x59,4	11 ^{5/8"} x23 ^{3/8"}	12	15/32"	C220409141 100162823 G1655
	59,4x59,4	23 ^{3/8"} x23 ^{3/8"}	12	15/32"	C225800151 100158584 G1661
	59,4x119	23 ^{3/8"} x46 ^{7/8"}	12	15/32"	C227900131 100158565 G1666
	119x119	46 ^{7/8"} x46 ^{7/8"}	12	15/32"	C228500161 100158428 G1668
BEIGE	29,6x59,4	11 ^{5/8"} x23 ^{3/8"}	12	15/32"	C220409231 100162840 G1655
	59,4x59,4	23 ^{3/8"} x23 ^{3/8"}	12	15/32"	C225800021 100152126 G1661 U4 P4+E3 C2
	59,4x119	23 ^{3/8"} x46 ^{7/8"}	12	15/32"	C227900011 100152125 G1666 U4 P3 E3 C2
	119x119	46 ^{7/8"} x46 ^{7/8"}	12	15/32"	C228500001 100152849 G1668
GREY	29,6x59,4	11 ^{5/8"} x23 ^{3/8"}	12	15/32"	C220409181 100162831 G1655
	59,4x59,4	23 ^{3/8"} x23 ^{3/8"}	12	15/32"	C225800061 100152143 G1661 U4 P4+E3 C2
	59,4x119	23 ^{3/8"} x46 ^{7/8"}	12	15/32"	C227900001 100152142 G1666 U4 P3 E3 C2
	119x119	46 ^{7/8"} x46 ^{7/8"}	12	15/32"	C228500081 100152893 G1668
BLACK	29,6x59,4	11 ^{5/8"} x23 ^{3/8"}	12	15/32"	C220409191 100162819 G1655
	59,4x59,4	23 ^{3/8"} x23 ^{3/8"}	12	15/32"	C225800081 100152067 G1661 U4 P4+E3 C2
	59,4x119	23 ^{3/8"} x46 ^{7/8"}	12	15/32"	C227900081 100152066 G1666 U4 P3 E3 C2
	119x119	46 ^{7/8"} x46 ^{7/8"}	12	15/32"	C228500021 100152891 G1668

CORE
ANTISLIP

Color Colour	Formato (cm.) Format (inches)	Espesor (mm.) Thickness (inches)	Código KEA KEA Code	Código SAP SAP Code	Valor UPEC UPEC Value
SAND	59,6x59,6	23 ^{1/2"} x23 ^{1/2"}	10,4	7/16"	C226002451 100203393 G1658 U3 P3 E3 C2
WHITE	59,6x59,6	23 ^{1/2"} x23 ^{1/2"}	10,4	7/16"	C226002461 100203378 G1658 U3 P3 E3 C2
GREY	59,6x59,6	23 ^{1/2"} x23 ^{1/2"}	10,4	7/16"	C226002441 100203388 G1658 U2S P3 E3 C2
COAL	59,4x59,4	23 ^{1/2"} x23 ^{1/2"}	10,4	7/16"	C226002431 100203377 G1658 U2S P3 E3 C2

DEEP
ANTISLIP

Color Colour	Formato (cm.) Format (inches)	Espesor (mm.) Thickness (inches)	Código KEA KEA Code	Código SAP SAP Code	Valor UPEC UPEC Value
WHITE	29,7x59,6	11 ^{3/4"} x23 ^{1/2"}	10,4	7/16"	C220401151 100143907 G1651 U4 P4 E3 C2
	59,6x59,6	23 ^{1/2"} x23 ^{1/2"}	10,4	7/16"	C226001431 100143908 G1658 U4 P4+ E3 C2
LIGHT	29,7x59,6	11 ^{3/4"} x23 ^{1/2"}	10,4	7/16"	C220401141 100143906 G1651 U4 P4 E3 C2
GREY	59,6x59,6	23 ^{1/2"} x23 ^{1/2"}	10,4	7/16"	C226001451 100143905 G1658 U4 P4+E3 C2
GREY	29,7x59,6	11 ^{3/4"} x23 ^{1/2"}	10,4	7/16"	C220401161 100143903 G1651 U4 P4 E3 C2
	59,6x59,6	23 ^{1/2"} x23 ^{1/2"}	10,4	7/16"	C226001441 100143904 G1658 U4 P4 + E3 C2
BROWN	29,7x59,6	11 ^{3/4"} x23 ^{1/2"}	10,4	7/16"	C220401131 100143901 G1651 U4 P4 E3 C2
	59,6x59,6	23 ^{1/2"} x23 ^{1/2"}	10,4	7/16"	C226001461 100143902 G1658 U4 P4 + E3 C2

KRONO
ANTISLIP

Color Colour	Formato (cm.) Format (inches)	Espesor (mm.) Thickness (inches)	Código KEA KEA Code	Código SAP SAP Code	Valor UPEC UPEC Value
CLAY	59,6x59,6	23 ^{1/2"} x23 ^{1/2"}	10,4	7/16"	C226002681 100222578 G1658 U4 P4 + E3 C2
GREY	59,6x59,6	23 ^{1/2"} x23 ^{1/2"}	10,4	7/16"	C226002701 100222599 G1658 U4 P4 + E3 C2
DARK	59,4x59,4	23 ^{1/2"} x23 ^{1/2"}	10,4	7/16"	C226002691 100222598 G1658 U4 P4 + E3 C2

STREET
ANTISLIP

Color Colour	Formato (cm.) Format (inches)	Espesor (mm.) Thickness (inches)	Código KEA KEA Code	Código SAP SAP Code	Valor UPEC UPEC Value
WHITE	43,5x43,5	17 ^{3/32"} x17 ^{3/32"}	9,8	3/8"	C228600141 100213207 G1650 U4 P4+ E3 C2
CALIZA	43,5x43,5	17 ^{3/32"} x17 ^{3/32"}	9,8	3/8"	C228600121 100213219 G1650 U4 P4+ E3 C2
BEIGE	43,5x43,5	17 ^{3/32"} x17 ^{3/32"}	9,8	3/8"	C228600101 100213159 G1650 U4 P4+ E3 C2
COAL	43,5x43,5	17 ^{3/32"} x17 ^{3/32"}	9,8	3/8"	C228600131 100213224 G1650 U4 P4+ E3 C2
BLACK	43,5x43,5	17 ^{3/32"} x17 ^{3/32"}	9,8	3/8"	C228600111 100213236 G1650 U4 P4+ E3 C2

20MM COLLECTIONS

RIVEN
ANTISLIP
20mm

Color Colour	Formato (cm.) Format (inches)	Espesor (mm.) Thickness (inches)	Código KEA KEA Code	Código SAP SAP Code	Valor UPEC UPEC Value
WHITE	29,5x120	11 ^{5/8"} x47 ^{1/4"}	20	13/16"	C279014261 100222608 G1670
CREAM	29,5x120	11 ^{5/8"} x47 ^{1/4"}	20	13/16"	C279014271 100222607 G1670
BROWN	29,5x120	11 ^{5/8"} x47 ^{1/4"}	20	13/16"	C279014251 100222606 G1670

ROX
ANTISLIP
20mm

Color Colour	Formato (cm.) Format (inches)	Espesor (mm.) Thickness (inches)	Código KEA KEA Code	Código SAP SAP Code	Valor UPEC UPEC Value
BEIGE	60,5x60,5	23 ^{13/16"} x23 ^{13/16"}	20	13/16"	C225954091 100159196 G1664
GREY	60,5x60,5	23 ^{13/16"} x23 ^{13/16"}	20	13/16"	C225954081 100159199 G1664
COAL	60,5x60,5	23 ^{13/16"} x23 ^{13/16"}	20	13/16"	C225954111 100159198 G1664
DARK	60,5x60,5	23 ^{13/16"} x23 ^{13/16"}	20	13/16"	C225954101 100159197 G1664

WEST
ANTISLIP
20mm

Color Colour	Formato (cm.) Format (inches)	Espesor (mm.) Thickness (inches)	Código KEA KEA Code	Código SAP SAP Code	Valor UPEC UPEC Value
BROWN	60,5x60,5	23 ^{13/16"} x23 ^{13/16"}	20	13/16"	C225954451 100190923 G1664
GREY	60,5x60,5	23 ^{13/16"} x23 ^{13/16"}	20	13/16"	C225954461 100190903 G1664
COAL	60,5x60,5	23 ^{13/16"} x23 ^{13/16"}	20	13/16"	C225954441 100190924 G1664

Consulta las piezas especiales disponibles en el catálogo general de URBATEK.

Check for available special pieces in our URBATEK general catalogue..

Consulter les pièces spéciales disponibles dans le catalogue général URBATEK.

CATÁLOGO OUTDOOR TILES - ED2020

URBATEK CERAMICS, S.A. se reserva el derecho de modificar y/o suprimir ciertos modelos expuestos en este catálogo sin previo aviso. Los colores y acabados de las piezas pueden presentar ligeras diferencias respecto a los originales. Los ambientes que se muestran en este catálogo son sugerencias decorativas de carácter publicitario debiéndose utilizar en la instalación real las instrucciones de colocación editadas por Urbatek.

Los pesos, las dimensiones, las capacidades, los precios, los rendimientos, los colores y otros datos que figuren en los catálogos, prospectos, circulares, ilustraciones, listines de precios u otros documentos ilustrativos del vendedor, tienen carácter de indicaciones aproximativas.

URBATEK CERAMICS, S.A. reserves the right to modify and/or discontinue certain models displayed in this catalogue. The colours and finishes of tiles shown in the catalogue may differ slightly from the originals. The settings shown in this catalogue are design proposals for advertising purposes. In real situations in which the tiles are laid, the installation instructions published by Urbatek should be followed.

It is agreed that weights, dimensions, capacities, prices, performances, colours and other data contained in catalogues, prospects, circulars, illustrations, price-lists or other illustrative seller's documents, shall all constitute an approximate guide only.

URBATEK CERAMICS, S.A. se réserve le droit de modifier et supprimer certains modèles exposés dans ce catalogue sans avertir préalablement. Les couleurs et finitions des pièces peuvent présenter légères différences par rapport aux originaux. Les ambiances montrées dans ce catalogue sont des suggestions décoratives de caractère publicitaire, devant utiliser les instructions de pose recommandées par Urbatek pour son installation réelle.

Les poids, les dimensions, les capacités, les prix, les rendements, les couleurs et autres données contenues dans les catalogues, brochures, bulletins, des illustrations, liste de prix et d'autres documents illustratifs du vendeur, ont caractère d'indication approximative.

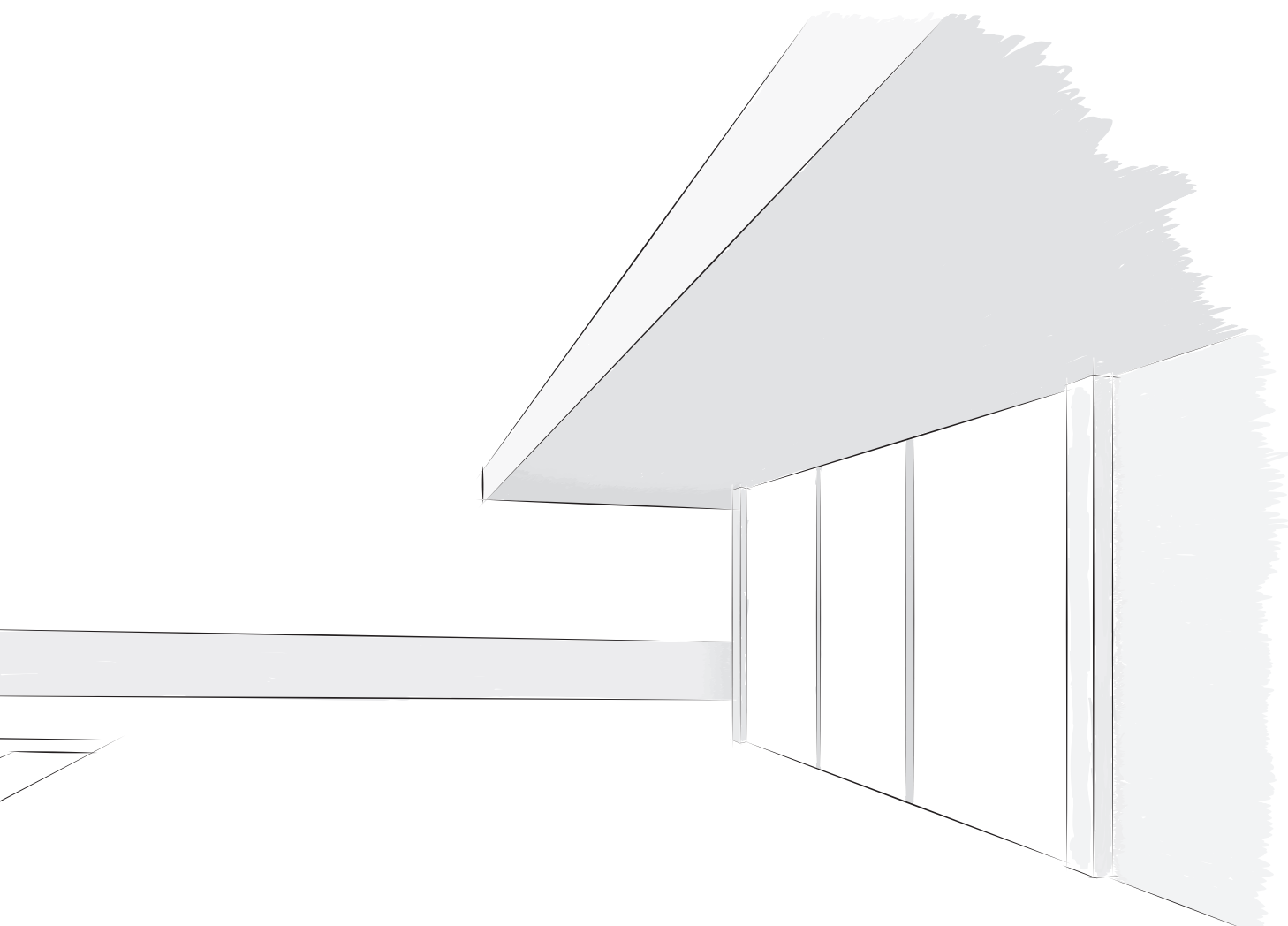

URBATEK CERAMICS, S.A.

Ctra. N-340 Km 56,2
CP 12540 Vila-real, Castellón, ESPAÑA
Tel. (+34) 964 52 52 00 Fax. (+34) 964 52 79 00
info@urbatek.com
www.urbatek.com