

forma
collection

PORCELANOSA
BATHROOMS

by

noken



forma

collection

SANITARYWARE | SANITARIOS

BASINS | LAVABOS

BRASSWARE | GRIFERÍA

SHOWER | DUCHA

ACCESSORIES | ACCESORIOS



A timeless contemporary design and smooth rounded shape: the new Forma collection creates a feel of lightness in the bathroom. The more complex and modern the world around us becomes, the more we desire an escape route that can give us a new and emotional perspective.

The design of the Forma collection brings minimalism closer thanks to that personal touch. The sinuous lines of the collection, attractive surfaces and subtle luxury makes it perfect for those not looking for prestige, but contemporary forms, in a comfortable and functional bathroom.

Atemporal y, por lo tanto, contemporánea: con las esquinas redondeadas y su curvatura que la caracteriza, la nueva colección Forma crea sensación de ligereza en el cuarto de baño. Cuanto más complejo y moderno se vuelve nuestro mundo, más anhelamos una vía de escape que nos permita tener una visión nueva y "emocional" de las cosas.

La colección Forma, con su diseño, consigue que el minimalismo resulte más cercano gracias a un cierto toque personal. Las sinuosas líneas de la colección Forma, sus atractivas superficies y sutil lujo consiguen que la colección sea perfecta para aquellos que no busquen el prestigio, sino las formas contemporáneas, en un cuarto de baño acogedor y funcional.



The new Forma collection features ceramic rounded edges that draw attention and convey smoothness to the aesthetics of bathroom.

The rounded edges and the distinctive lines of the Forma collection are also present in the toilet. The toilet and bidet are available in wall hung version. Again, the components appear to be floating and transmit lightness to the collection. The toilet seat has SoftClose function.

La nueva colección Forma presenta elementos cerámicos de cantos redondeados que atraen las miradas y aportan suavidad a la estética del cuarto de baño.

Los cantos redondeados y las inconfundibles líneas de la colección Forma están presentes también en el inodoro. El inodoro y el bidé están disponibles en la versión suspendida. De nuevo, los componentes parecen estar flotando y transmiten la ligereza de la colección. El asiento de inodoro cuenta con el cierre amortiguado SoftClose.





Easy clean and easy-care
Fácil de limpiar y mantener

ECO design, engineered for 4,5 liter flush
Producto ECO, diseñado para funcionar con 4,5 litros

Hidden installation system
Fijación oculta

High-performance ceramic
Cerámica de alto rendimiento

High grade glazing for hygienically smooth surface
Esmalte liso e higiénico de la superficie

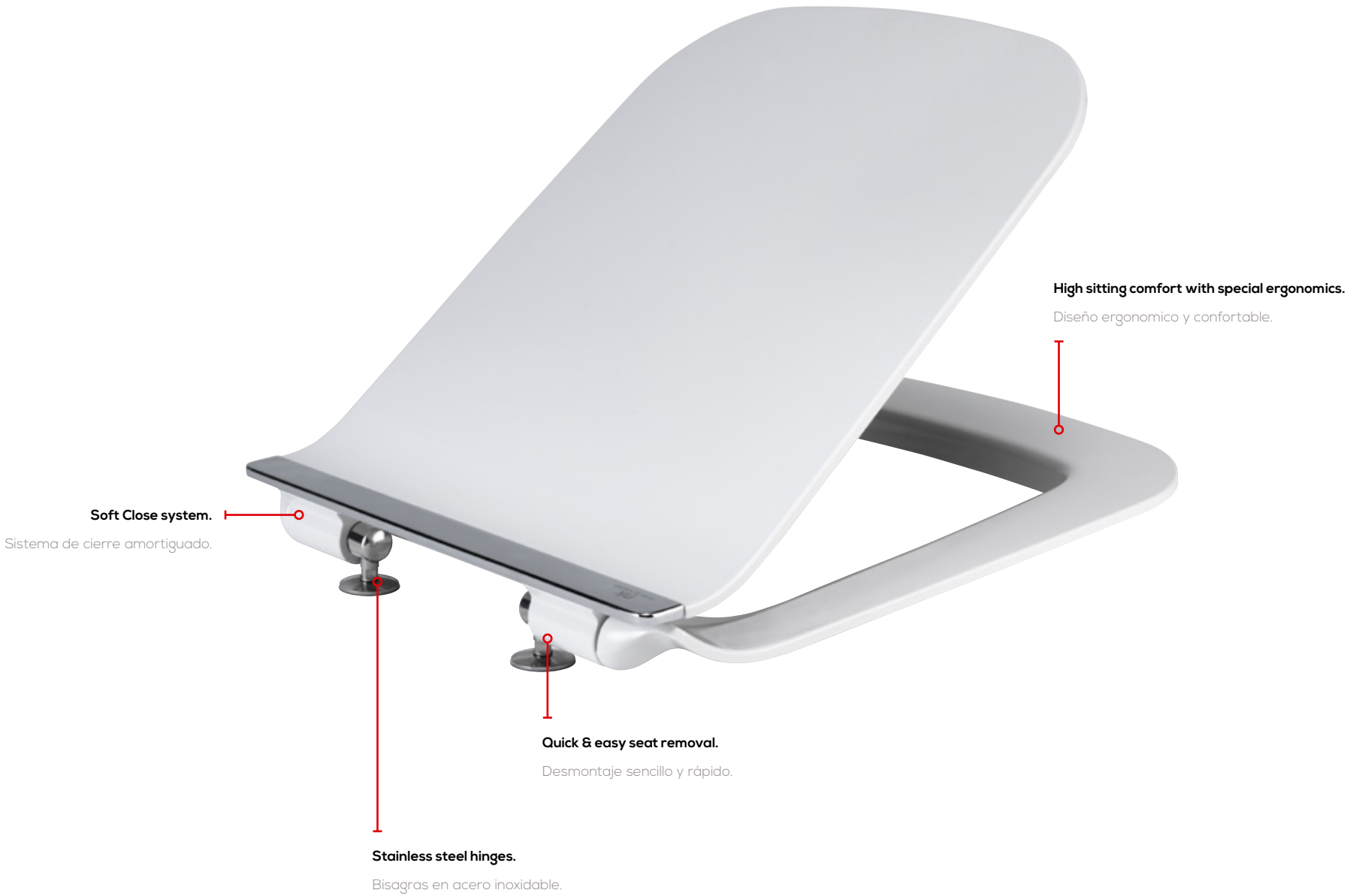

Minimalist design, maximum performance.

Diseño minimalista, máximo rendimiento.

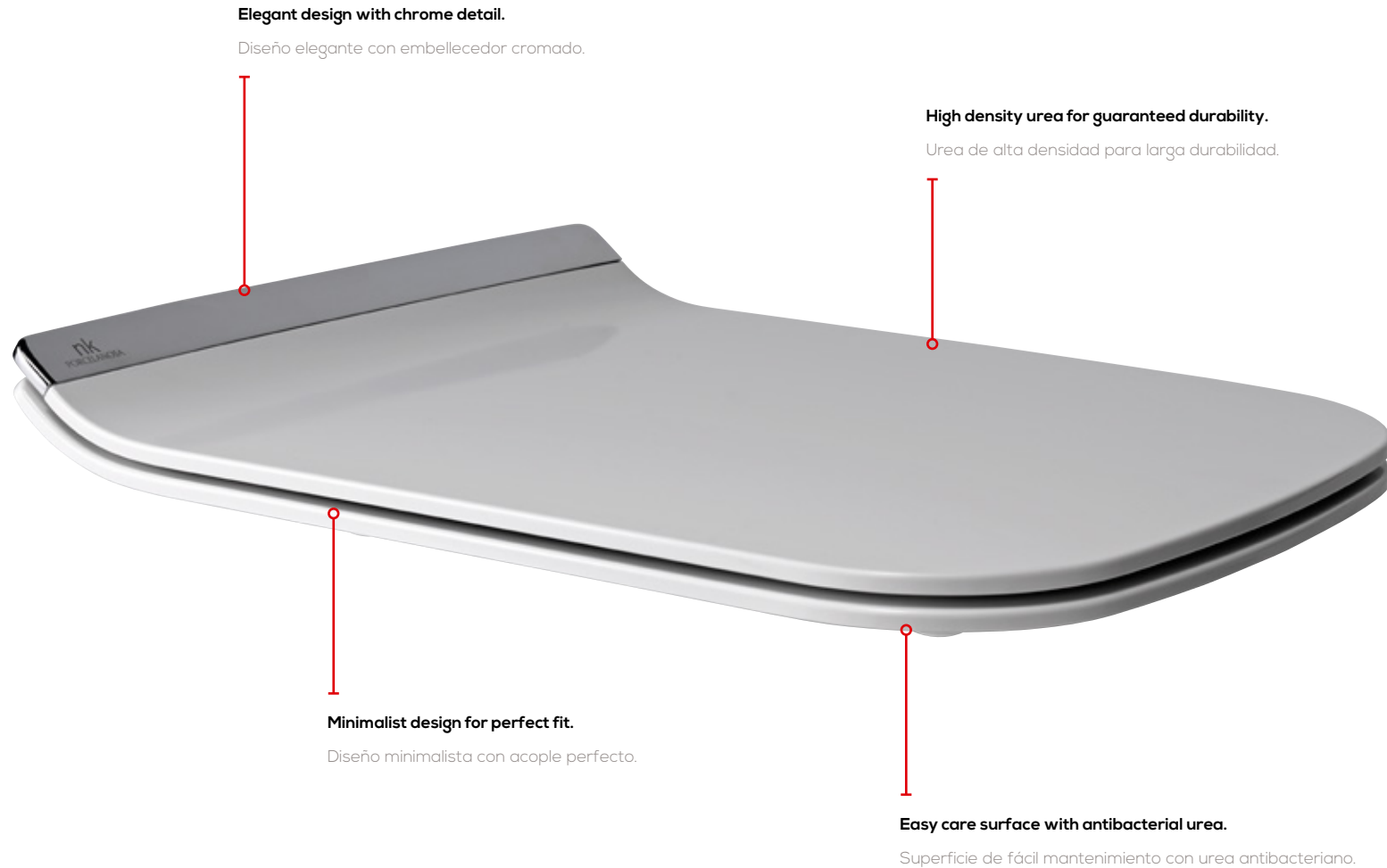

forma basins

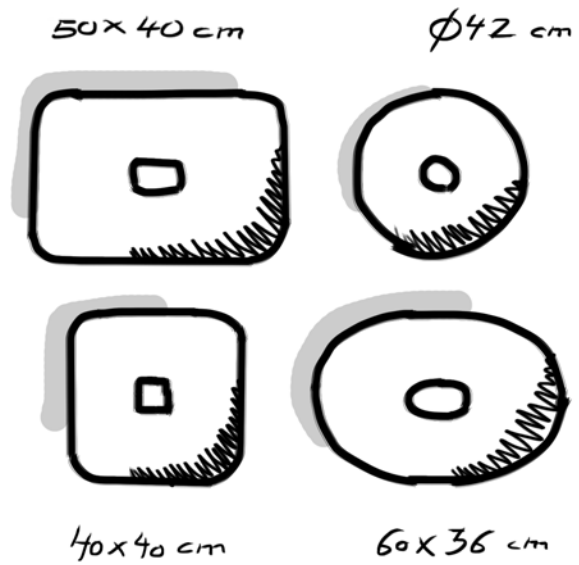



Forma Retto 50x40

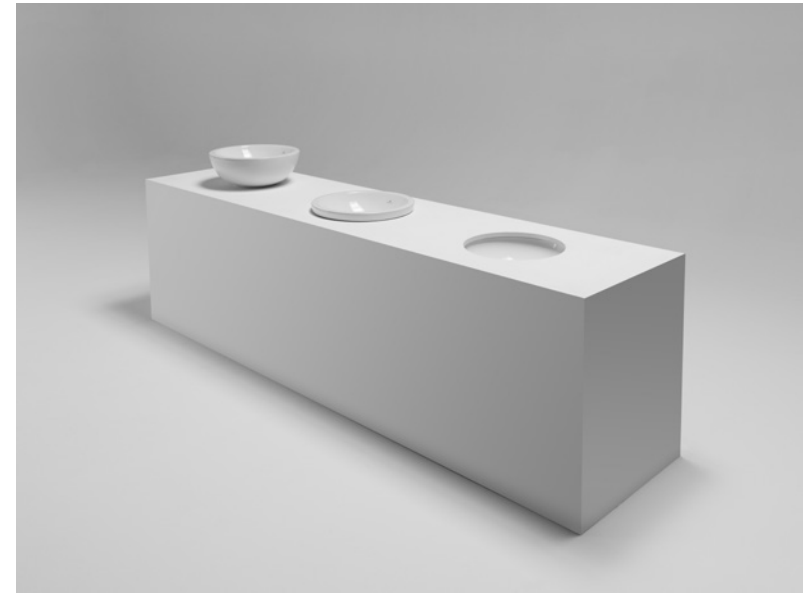

Forma Rondo 40ø

Forma Square 40x40



Forma Oval 60x36

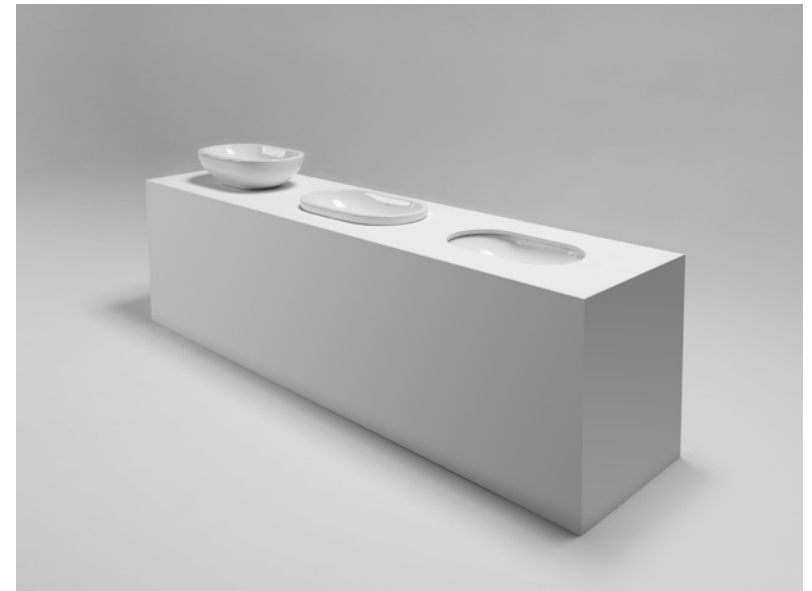

Noken has developed with Forma one of the most versatile ranges of ceramic basins, with minimalist design at its core and combining purism with clear forms. A design idea unified in 4 different geometries with variants and solutions for all imaginable situations.

The latest addition to the range is the Retto model and the undercountertop version for the existing Rondo, Oval and Square basins.

All basins from the Forma series come with overflow and ceramic clicker waste. Forma is impressive in terms of its form, function and quality.

Noken ha desarrollado con Forma un programa de lavabos individuales, con un diseño inconfundible combinando purismo con líneas claras. Un diseño unificado en 4 geometrías distintas con variantes y soluciones para todas las situaciones imaginables.

La última incorporación es el modelo Forma Retto y la versión de lavabo bajo encimera para los formatos Forma Rondo, Oval y Square.

Todos los lavabos del programa Forma disponen de rebosadero y vaciador tipo clicker cerámico. El programa de lavabos Forma destaca por su variedad en formatos, funcionalidad y calidad.

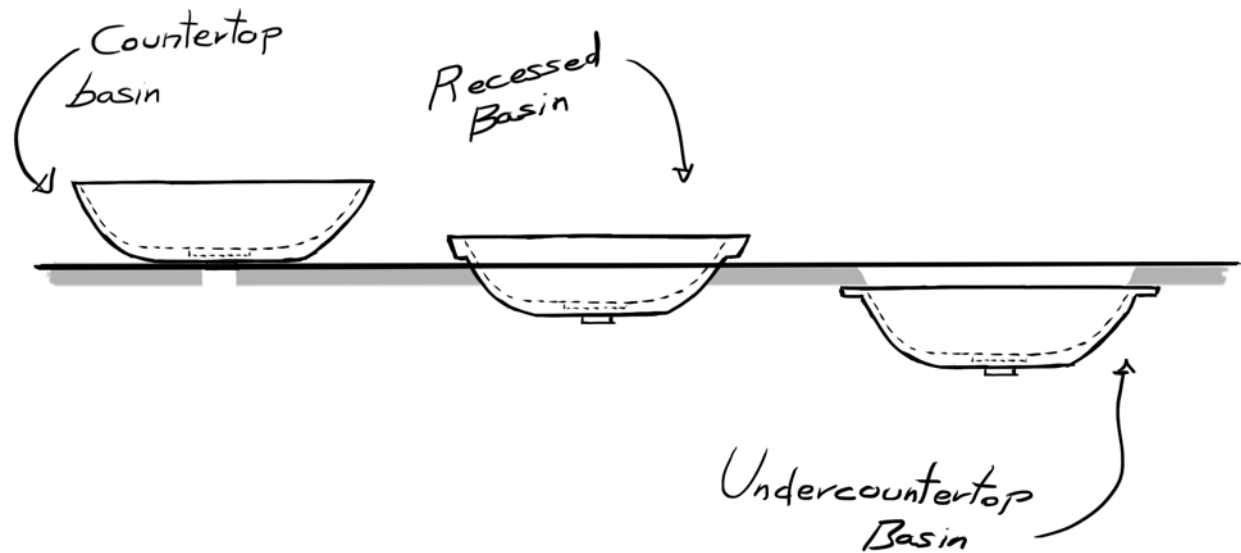

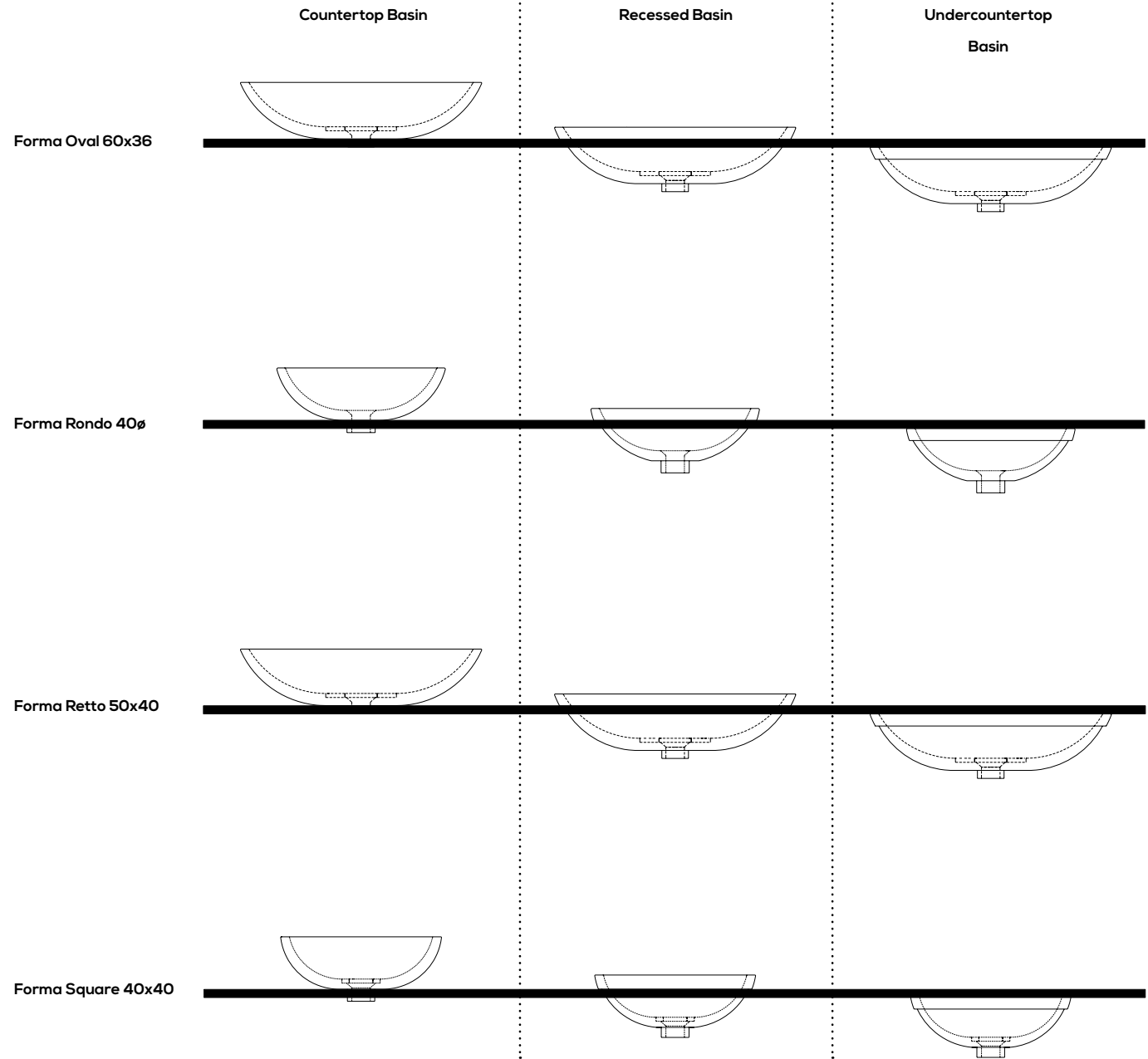

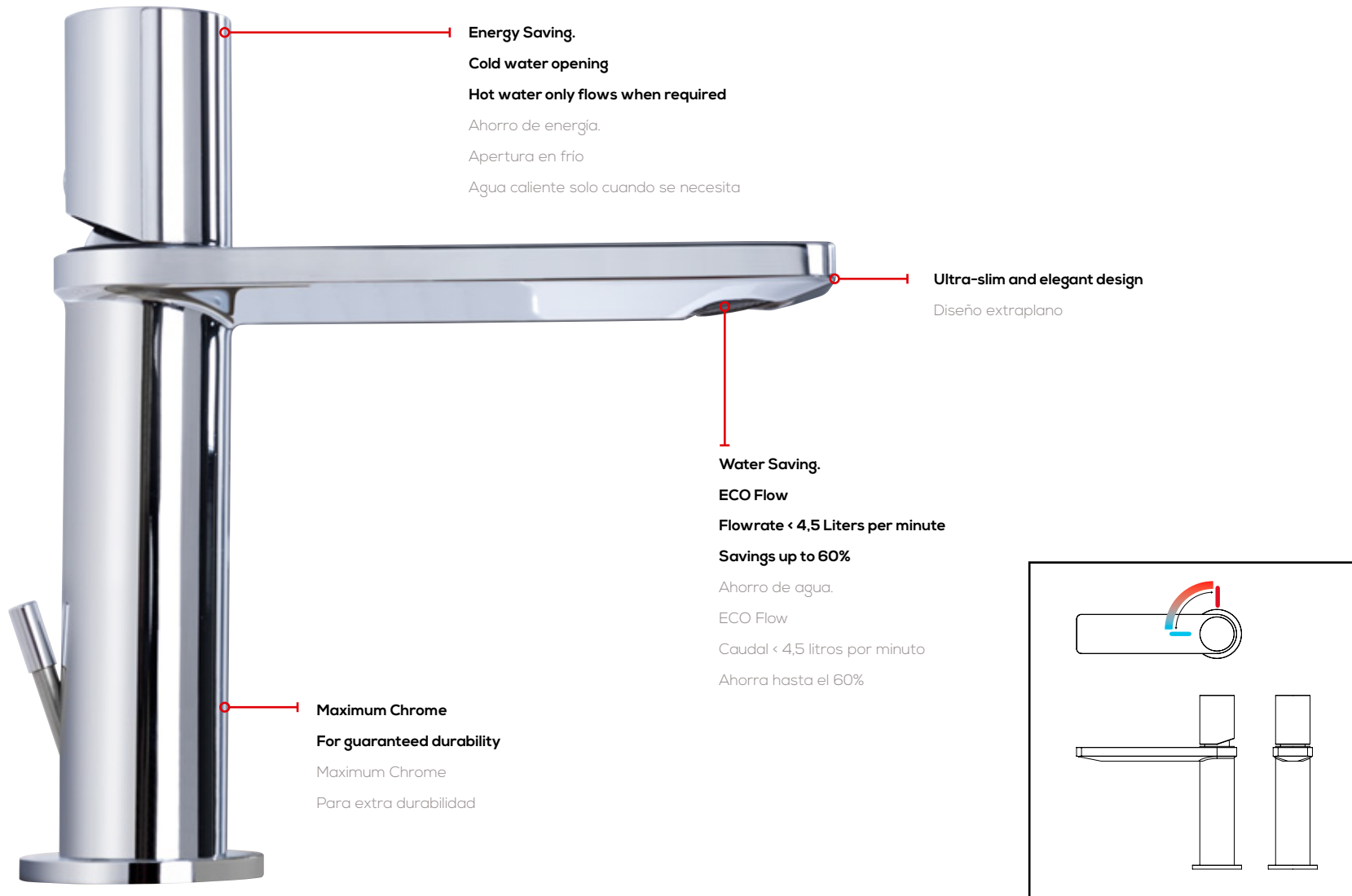



Noken rises to the challenge of saving water and energy with the launch of its new Forma range of brassware. This will be the newest addition to the Porcelanosa group's range of ECO product. The R&D of the Porcelanosa group is focused toward its environmental responsibility. The Forma incorporates 2 basic functions contributing to a more sustainable environment - A new opening system on the cold water and an ECO aerator.

When the Forma tap is opened at the centre position only the cold water is released, unlike a standard basin mixer that has a traditional blend mode which lies in the central position of the tap. This results in consumption of hot water thus eliminating energy consumption that is when heating the water. With the Forma mixer moving the head to the left will start the flow of hot water, giving the user more control.

Noken responde al desafío del ahorro de agua y energía con el lanzamiento de la nueva serie de grifería Forma, la última novedad en cuanto a ecología de la marca del grupo Porcelanosa, fruto de la orientación de sus departamentos de I+D hacia la responsabilidad medioambiental. La grifería Forma incorpora dos argumentos básicos para contribuir a un mundo más sostenible: un nuevo sistema de apertura en frío y el aireador ECO.

Cuando se abre un grifo Forma en su posición central sólo sale agua fría, a diferencia de las griferías monomando estándar cuyo sistema tradicional sitúa la apertura central en modo de mezcla, lo que produce un consumo de agua caliente con el consiguiente gasto energético. En la nueva grifería Forma, desplazando el mando a la izquierda comienza a fluir el agua caliente, solamente cuando el usuario lo desea.

The new Forma showerhead incites new shower sensations due to its ultra-slim design of 5mm and its extraordinary dual shower function. You can choose between a pleasant and relaxing shower under a fine rain blanket that involves your body completely, or enjoy an intensive shower with the waterfall function to maximize your shower experience and sensorial sensation.

Con el nuevo rociador Forma hemos creado una nueva experiencia de sentir la ducha. El diseño extraplano de apenas 5 mm. y la extraordinaria función de doble salida de ducha son los ingredientes de su éxito. Usted puede decidir en que momento desea disfrutar de una placentera y relajante ducha bajo su manto de lluvia fina que envuelve todo el cuerpo, o bien, prefiere vivir una experiencia extraordinaria bajo el aluvión en cascada, que intensificará al máximo la ducha diaria, convirtiéndose en un festival de sensaciones para los sentidos.



Easy clean jets for limestone protection

Jets de fácil limpieza y protección contra la cal

Full brass hand shower with resin grip

Maneta de ducha fabricada en latón con mando de resina

Innovative slide system for height adjustment

Sistema innovador para ajuste de altura

Extra Slim full brass body slide rail

Fabricado completamente en latón con diseño extraplano

Maximum Chrome finish for guaranteed durability

Acabado Maximum Chrome como garantía de calidad

Thermostatic valve with SmartBox

Grifería termostática SmartBox

rain + cascade shower head



5 mm.
Ultra Slim design.
Diseño ultra fino.



ECO Shower.
Water saving, operates with 9l/min.
Ducha ECO.
Ahorro de agua, funciona con 9l/min.

The matching bathroom accessories are manufactured in 100% solid brass. In line with the other product families from the Forma collection, its accessories maintain a perfectly design and engineering, showing its quality in every little detail.

Each item within this collection comes with Maximum Chrome finish, providing extra quality and longer durability for installation in wet areas.

Colección de accesorios para el baño, fabricados 100% en latón. Siguiendo la línea del resto de la colección Forma, los accesorios mantienen un diseño perfectamente cuidado, mostrando la calidad de su diseño en cada pequeño detalle. Cada pieza de la colección está acabada en Maximum Chrome, proporcionando una resistencia extra y una larga durabilidad en zonas húmedas.





nk
PERFUMERIA

Endless possibilities to customize your bathroom.

Tiene infinitas posibilidades para personalizar su baño.

Bathroom and bedroom integrated as one space.

Le proponemos un baño adyacente al dormitorio.

An open plan bedroom-bathroom becomes a wellness area, dominated by natural light and space. In our design proposal, the shower area merges with the bedroom, allowing a visual communication between both areas at all times and expanding the feeling of spaciousness. The large window, where a natural air purification zone is located, allows users to enjoy a close experience with nature and water. The marble used for the bedroom and bathroom floor and wall decoration, recreates the atmosphere of the ancient Roman baths, where this noble material was predominant.

El baño adyacente al dormitorio se convierte en un espacio de bienestar, donde predomina la luz natural y el espacio. La zona de la ducha se fusiona con el dormitorio, permitiendo una comunicación visual en todo momento y ampliando la sensación de amplitud. El gran ventanal donde se sitúa el filtro depurador, permite a los usuarios disfrutar de una experiencia íntima con la naturaleza y el agua. El mármol utilizado para el dormitorio y la zona de baño, recrea el ambiente de los antiguos baños romanos, donde predominaba este noble material.

Bathroom 20 m²

Baño de 20 m²

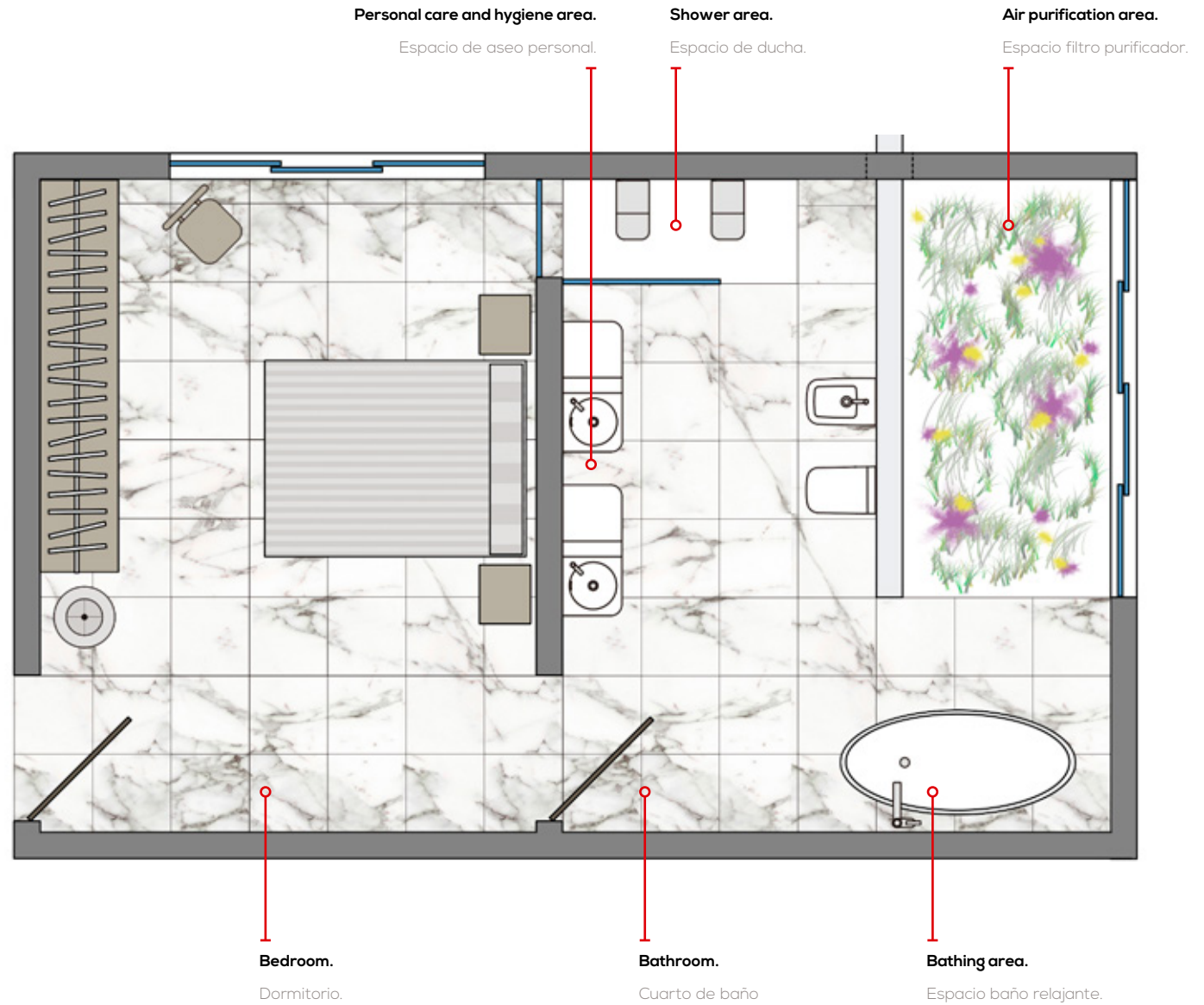

Technical area.

Área técnica.

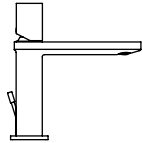

Single lever basin mixer.

Monomando lavabo.

100143687 - N199999383

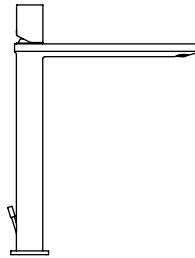

High spout single lever basin mixer.

Monomando lavabo caño alto.

100143672 - N199999386

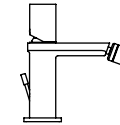

Single lever bidet mixer.

Monomando bidé.

100143705 - N199999385

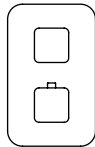

Thermostatic concealed trim kit.

Parte externa smartbox termostático.

100140128 - N199999484

SMART BOX TERMO.

100124168 - N199999570

100124171 - N199999576

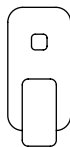

Single lever concealed bath shower mixer trim kit.

Parte externa monomando encastre baño ducha.

100140129 - N199999399

SMART BOX VARIO.

100124167 - N199999572

100124170 - N199999574

PROJECT LINE.

100107958 - N194710517



Single lever concealed shower mixer trim kit.

Parte externa monomando encastre ducha.

100140118 - N199999401

SMART BOX UNO.

100124166 - N199999568

100124169 - N199999567

PROJECT LINE.

100107937 - N194710510

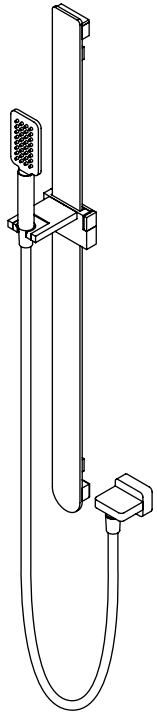

FORMA SHOWER PACK.

PACK DUCHA FORMA.

100143711 - N199999384

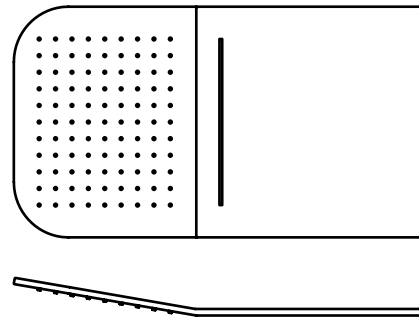

Rain+cascade shower head.

Rociador función lluvia + cascada.

100144741 - N199999403

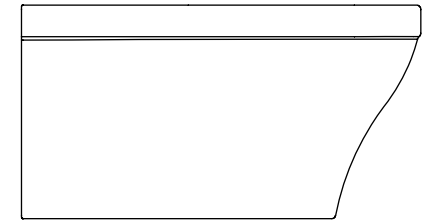

Wall hung bidet.

Bidé suspendido.

100148402 - N350798840

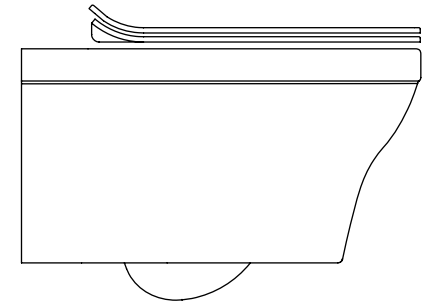

Wall hung pan.

Inodoro suspendido.

100148382 - N350798839

Soft-close seat and cover.

Asiento inodoro bisagra amortiguada.

100148384 - N350798841

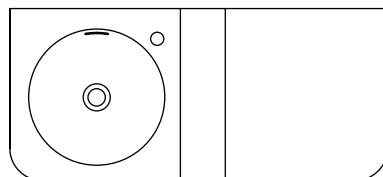
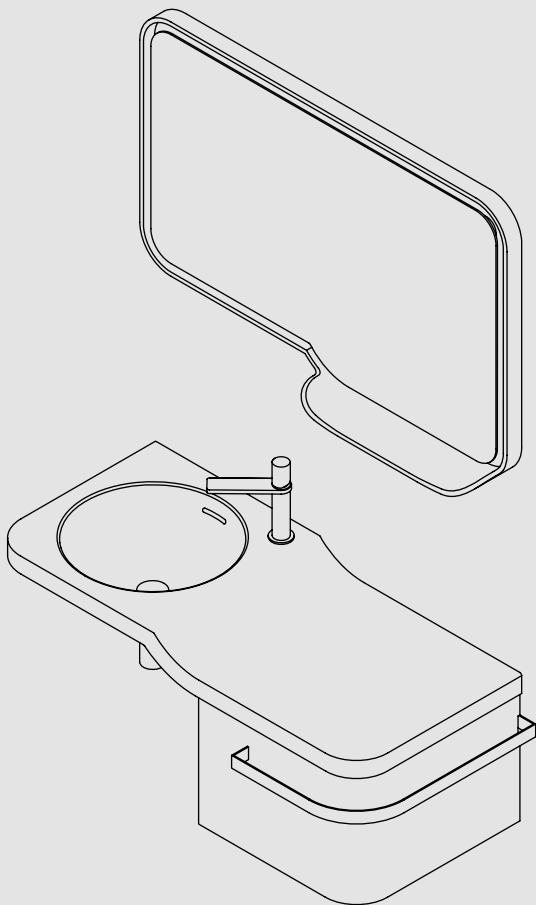

100 cm. wall hung basin with overflow.

Lavabo 100 cm. suspendido con rebosadero.

100148393 - N399999798

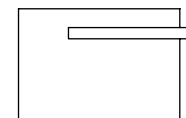

47.5 cm. wide wall-hung module. Lacquered in gloss white, with gloss chrome finish handle. Slow-close drawer.

Módulo suspendido de 47.5 cm.. Lacado en blanco brillo y con tirador en acabado cromo brillo. Cajón con cierre ralentizado.

100149221 - N850000974

47.5 cm. wide wall-hung module. Lacquered in grey, with white gloss finish handle. Slow-close drawer.

Módulo suspendido de 47.5 cm.. Lacado en gris y con tirador en acabado blanco brillo. Cajón con cierre ralentizado.

100149142 - N850000975

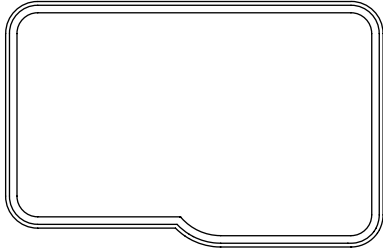

100x65 cm Mirror with wooden frame lacquered in gloss white and perimeter LED lighting.

Espejo de 100x65 cm con marco de madera lacado en blanco brillo e iluminado perimetralmente con Leds.

100149143 - N850000976

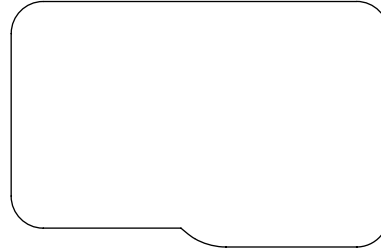

Horizontal mirror with smooth and rounded edges, 100x65 cm.

Espejo 100x65 cm. horizontal de canto pulido.

100149356 - N850000977

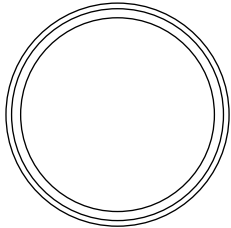

Ø60 cm. round mirror with light. IP-44.

Espejo circular con luz Ø60 cm. IP-44.

100114696 - N850000972

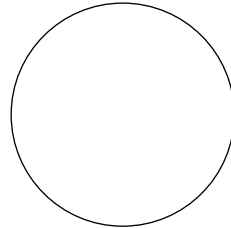

Ø60 cm. round mirror.

Espejo circular Ø60 cm. canto pulido.

100114695 - N850000973



Robe hook.

Colgador.

100094160 - N603470011

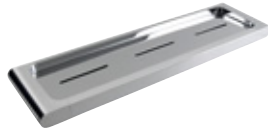

45 cm Shelf.

Estante 45 cm.

100094166 - N603470008



45 cm towel rail.

Toallero barra 45 cm.

100124202 - N699520024



Roll holder without cover.

Portapapel sin tapa.

100094170 - N643000010



Clean towel rail with extra hanging rail.

Toallero repisa.

100094173 - N643000009



60 cm towel rail.

Toallero barra 60 cm.

100094175 - N643000008



Wall mounted soap dish.

Jabonera a pared.

100094174 - N643000007



Wall mounted tumbler holder.

Portaobjetos a pared.

100094172 - N643000011



Wall mounted soap dispenser.

Dosificador a pared.

100094168 - N643000005



Wall mounted brush holder.

Escobillero a pared.

100094169 - N643000013

PORCELANOSA
BATHROOMS

by

noken

NOKEN DESIGN, S.A.

Ctra. Villarreal - Puebla de arenoso km. 2 (CV-20) - 12540 Vila-real · Castellón · Spain
Tel: +34 964 50 64 50 - Fax: +34 964 50 67 93 - e-mail: noken@noken.com - export@noken.com

www.noken.com

