

**COUN 2**  
**TER 0**  
**TOPS 1**  
**9**

**X**TONE

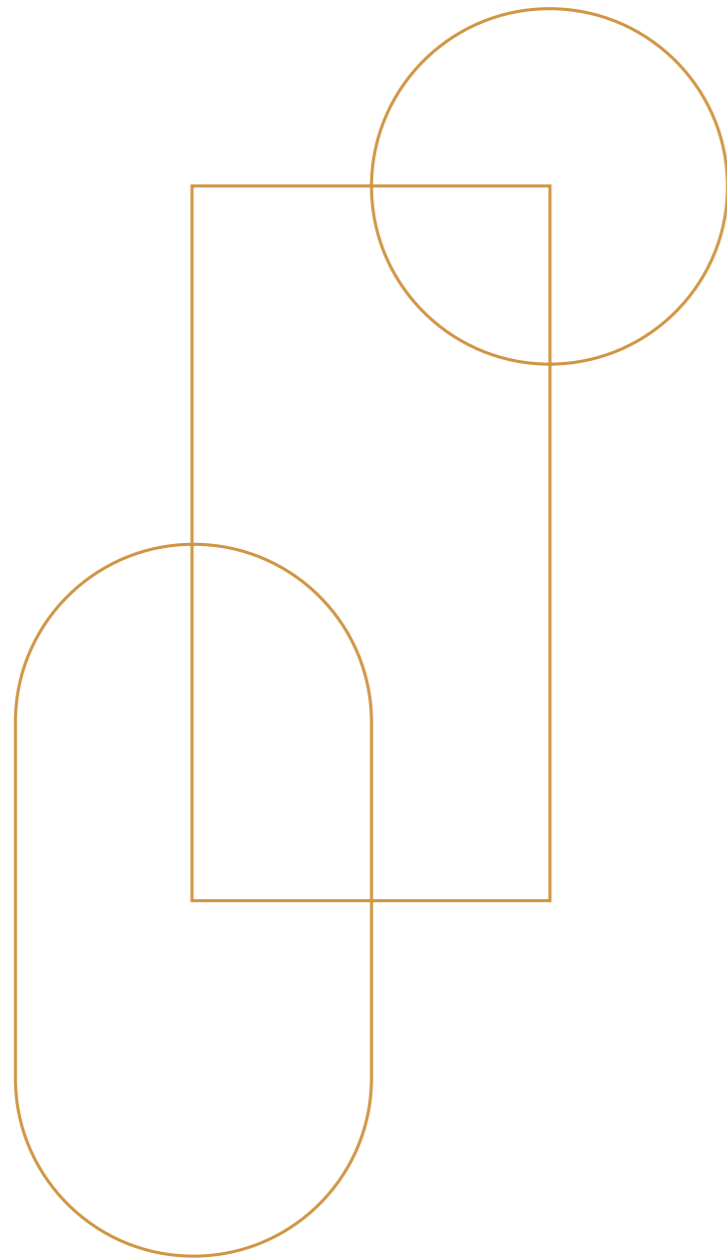

## FEEL THE POSSIBILITIES

---

**EN** | Creativity is the force that lets us turn ideas into tangible realities, driving an evolution that has no limit.

Design any surface or volume from the synergy between wit, evolution, and material, to develop all types of continuous surfaces: worktops, counters, furniture, and facades among other applications.

Concepts that come to life with the XTONE sintered compact.

---

**ES** | La creatividad es la fuerza que permite ejecutar ideas en realidades tangibles, impulsando una evolución que no tiene límite.

Diseñar cualquier plano o volumen a partir de la sinergia entre ingenio, evolución y materia para desarrollar todo tipo de superficies continuas: encimeras, mostradores, mobiliario y fachadas entre otras aplicaciones.

Conceptos que cobran vida con el compacto sinterizado XTONE.

---

**FR** | La créativité est la force qui permet de matérialiser les idées dans des réalités tangibles, stimulant ainsi une évolution sans limites.

*Concevoir un plan ou un volume quelconque à partir de la synergie entre l'ingéniosité, l'évolution et la matière pour développer toutes sortes de surfaces continues, parmi lesquelles des plans de travail, des comptoirs, des meubles et des façades.*

*Ces concepts prennent vie avec la surface compacte frittée XTONE.*

**XTONE**

---

INDEX

INTRODUCTION

- 6 Colours
- 8 Worktops & Volumes
- 10 Features
- 18 Collections

COLLECTIONS

- 20 ARS Beige
- 24 AGED Clay
- 30 AGED Dark
- 34 BOTTEGA Caliza
- 36 BOTTEGA Acero
- 38 BOTTEGA Antracita
- 42 RAW Dark
- 44 RAW Smoke
- 50 MOON White
- 54 KALA White
- 60 LUSH White
- 66 ARIA White
- 70 GLEM White
- 74 NUBA White
- 78 PORTO Grey
- 82 LIEM Grey
- 84 LIEM Dark
- 86 LIEM Black
- 90 SAVAGE Dark
- 94 Other formats

TECHNICAL GUIDE

## COLOURS



**EN** | Sintered mineral compact, obtained from the purest natural minerals with the most advanced technical development and avant-garde design.

Durable, elegant, and functional. The 12 mm-thick large-format XTONE surface enables for all kinds of ideas to come to life.  
XTONE, a material for creativity.

**ES** | Compacto mineral sinterizado a partir de las materias primas de mayor pureza, con el desarrollo técnico más avanzado y el diseño más vanguardista.

Duradero, elegante y funcional. La superficie de gran formato XTONE en 12mm de espesor nos permite materializar todo tipo de ideas.  
XTONE, materia para la creatividad.

**FR** | Compact minéral fritté obtenu à partir de matières premières de la plus haute pureté avec un développement technique de pointe au design le plus avant-gardiste.

Durable, élégant et fonctionnel. La surface de gran format XTONE de 12 mm d'épaisseur nous permet de matérialiser tout type d'idées.  
XTONE, une matière pour la créativité.

# WORKTOPS & VOLUMES WITH CONTINUITY

ENCIMERAS Y VOLÚMENES CON CONTINUIDAD

PLANS DE TRAVAIL ET VOLUMES AVEC CONTINUITÉ

The compact of 12 mm designed for transformation into different volumes such as worktops allows both horizontal and vertical continuity of the canvas consisting of two designs. \*

El compacto de 12 mm concebido para su transformación en diferentes volúmenes como encimeras permite la continuidad tanto en horizontal como vertical del lienzo compuesto por dos diseños. \*

Conçu pour être transformé en volumes différents tels que des plans de travail, le compact de 12 mm permet de créer une continuité horizontale et verticale de la surface constituée de deux dessins. \*

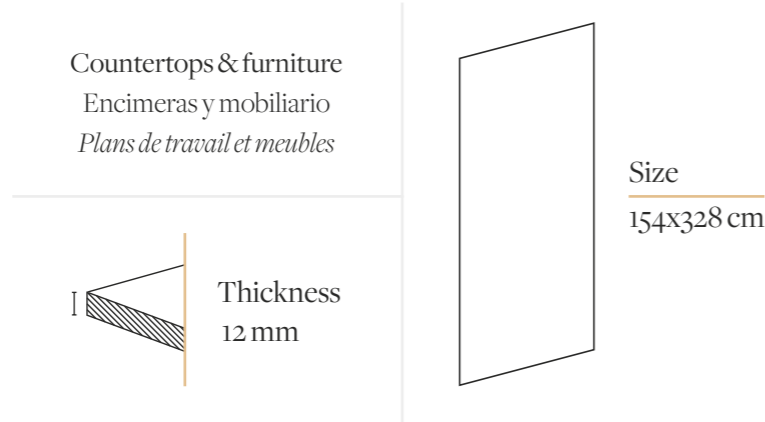

\* This distinguished arrangement is supplied to-order at an additional cost. Esta distinguida disposición se sumistra bajo pedido con un coste adicional. Cette disposition distinguée est fournie sur commande et implique un coût supplémentaire.

# FEATURES



HYGIENIC

Ideal for direct contact with food, it does not release volatile organic compounds (VOC), and also prevents the proliferation of fungi and bacteria.

Idóneo para el contacto directo con alimentos, no libera compuestos orgánicos volátiles (VOC), además evita la proliferación de hongos y bacterias.

*Idéal pour le contact direct avec les aliments, il ne dégage aucun composé organique volatil (COV), et est insensible à l'action des champignons et des bactéries.*

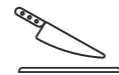

SCRATCH AND  
IMPACT RESISTANT

Extremely resistant to scratching with cutting utensils when taking minimum precautions. Capable of absorbing the energy from impacts and loads, maintaining its integrity.

Extraordinariamente resistente al rayado con utensilios de corte tomando unas mínimas precauciones. Capaz de absorber la energía de impactos y cargas manteniendo su integridad.

*Extrêmement résistant aux rayures causées par les ustensiles de coupe, un minimum de précaution est nécessaire. Capable d'absorber l'énergie des chocs et des charges tout en gardant son intégrité.*





FIRE AND  
HIGH-TEMPERATURE  
RESISTANT

It is resistant to direct contact with hot utensils. Fireproof and fire-retardant, its look and performance are not altered.

Resiste el contacto directo con utensilios a altas temperaturas. Ignífugo e incombustible, no se altera su estética ni sus prestaciones.

*Résiste au contact direct avec des ustensiles à hautes températures. Ignifuge et incombustible, il conserve son esthétique et ses performances restent inchangées.*



RESISTANT TO ICE  
AND FROST

Stable to sudden temperature changes, it withstands the most extreme cold conditions, being suitable both indoors and outdoors.

Estable al cambio brusco de temperaturas, soporta las condiciones de frío más extremas, siendo apto tanto en interiores como exteriores.

*Stable face aux changements brusques de températures, il supporte les conditions de froids les plus extrêmes et convient aussi bien aux intérieurs qu'aux extérieurs.*







EASY TO CLEAN



Easy daily maintenance without the need for special products. Quality assured backed by the material's 10-year guarantee.

Fácil mantenimiento diario sin la necesidad de productos especiales. Calidad asegurada que avalan los 10 años de garantía del material.

Entretien quotidien facile, sans avoir à utiliser de produits spéciaux. Qualité assurée par une garantie de 10 ans sur le matériau.



CHEMICAL AND STAIN RESISTANCE

Unalterable to household chemicals and high resistance to any type of stains.

Inalterable a productos químicos de uso doméstico y una elevada resistencia a cualquier tipo de manchas.

Insensible aux produits chimiques à usage domestique et très résistant à tout type de taches.



UNALTERABLE TO UV RAYS

UV-resistant, it ensures unparalleled durability thanks to its surface stability.

Resistente a los rayos ultravioletas, se asegura una durabilidad inigualable en el tiempo gracias a la estabilidad de la superficie.

Résistant aux rayons ultraviolets, il bénéficie d'une durée de vie incomparable grâce à la stabilité de la surface.



100% NATURAL  
AND RECYCLABLE

High-quality natural minerals are sintered in a new homogeneous compound that can be completely regenerated after its life cycle.

Minerales naturales de máxima calidad se sinterizan en un nuevo compuesto homogéneo que puede regenerarse completamente tras su ciclo de vida.

*Minéraux naturels de la meilleure qualité frittés dans un nouveau composé homogène que l'on peut recycler entièrement après son cycle de vie.*



WATERPROOF

The non-porosity of the sintered compact prevents the absorption of liquids and gases, preventing the accumulation of odors.

La nula porosidad del compacto sinterizado evita la absorción de líquidos y gases, impidiendo la acumulación de olores.

*Grâce à une porosité nulle, la surface compacte frittée n'absorbe pas de liquides et de gaz, et n'accumule donc pas d'odeurs.*

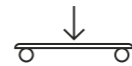

BENDING STRENGTH

In a thickness of just 12 mm, it offers greater mechanical strength than other natural or compact surfaces.

En tan sólo 12 mm de espesor ofrece una mayor resistencia mecánica que otras superficies naturales o compactos.

*En 12 mm d'épaisseur uniquement, il offre une résistance mécanique supérieure à d'autres surfaces naturelles ou compactes.*



**XTONE**  
COLLECTIONS

		<p><b>GLEM WHITE</b> NATURE POLISHED 70</p>		<p><b>BOTTEGA CALIZA</b> NATURE 34</p>		<p><b>AGED CLAY</b> NATURE 24</p>		<p><b>AGED DARK</b> NATURE 30</p>	
	<p><b>KALA WHITE</b> NATURE POLISHED 54</p>		<p><b>ARS BEIGE</b> NATURE POLISHED 20</p>		<p><b>PORTO GREY</b> NATURE POLISHED 78</p>		<p><b>BOTTEGA ANTRACITA</b> NATURE 38</p>		<p><b>SAVAGE DARK</b> NATURE POLISHED 90</p>
<p><b>MOON WHITE</b> NATURE POLISHED 50</p>		<p><b>LUSH WHITE</b> NATURE POLISHED 60</p>		<p><b>BOTTEGA ACERO</b> NATURE 36</p>		<p><b>LIEM GREY</b> NATURE POLISHED SILK 82</p>		<p><b>RAW DARK</b> NATURE 42</p>	
	<p><b>ARIA WHITE</b> NATURE POLISHED 66</p>		<p><b>NUBA WHITE</b> NATURE POLISHED 74</p>		<p><b>RAW SMOKE</b> NATURE 44</p>		<p><b>LIEM DARK</b> NATURE POLISHED SILK 84</p>		<p><b>LIEM BLACK</b> NATURE POLISHED SILK 86</p>



# ARS BEIGE



ARS Beige, magnifies the beauty of semi-precious stones in one unique jewel. With a warm hue, it overlaps a fine interlinked veining in ivory tones that provides transparency and brightness.

ARS Beige, magnifica la belleza de las piedras semipreciosas en una joya única. De tonalidad cálida, superpone un fino veteado entrecruzado en tonos marfil que aportan transparencia y luminosidad.

*ARS Beige, magnifie la beauté des pierres semi-précieuses dans un joyau unique. Avec son ton chaleureux, il superpose de fines veines entrecroisées sur des tons ivoire qui apportent transparence et luminosité.*

-  **Non Rectified**
-  **Meshed**

Format	Thickness	Finish	KEA Code	SAP Code	GV
154x328cm / 60 <sup>5/8</sup> "x129 <sup>1/8</sup> "	12mm / 1/2"	Nature	C279014431	100213103	G747
154x328cm / 60 <sup>5/8</sup> "x129 <sup>1/8</sup> "	12mm / 1/2"	Polished	C229802271	100241019	G746

\* Pag. 94. Available in other formats. Disponible en otros formatos. Disponible dans autres formats.







# AGED CLAY



AGED Clay emulates sandy grey calcitic marble on a uniform grainy background, with sections featuring darker bands.

AGED Clay, mármol calcítico de color gris arena con un fondo granuloso uniforme y zonas con bandeo más oscuro.

*AGED Clay, marbre calcitique de couleur gris sable avec un fond granuleux uniforme et des zones avec une raie plus foncée.*

-  **Non Rectified**
-  **Meshed**

Format	Thickness	Finish	KEA Code	SAP Code	GV
154x328cm / 60 <sup>5/8</sup> "x129 <sup>1/8</sup> "	12mm / 1/2"	Nature	C229802091	100232263	G744







The beauty of stone in strong volumes with a myriad of shapes and finishes.

La belleza de la piedra en robustos volúmenes con infinidad de formas y terminaciones.

*La beauté de la pierre sur des volumes robustes qui revêtent une multitude de formes et de finitions.*







# AGED DARK



AGED Dark emulates dark grey calcitic marble with a predominant grainy appearance and sedimentary formations that create a contrasting veined pattern.

AGED Dark, mármol calcítico de color gris oscuro con predominancia de grano y formaciones sedimentarias que aportan un vetado en contraste.

*AGED Dark, marbre calcitique de couleur gris foncé avec prédominance de grain et des formations sédimentaires qui offre une veinure en contraste.*

-  **Non Rectified**
-  **Meshed**

Format	Thickness	Finish	KEA Code	SAP Code	GV
154x328cm / 60 <sup>5/8</sup> "x129 <sup>1/8</sup> "	12mm / 1/2"	Nature	C229802101	100232255	G744



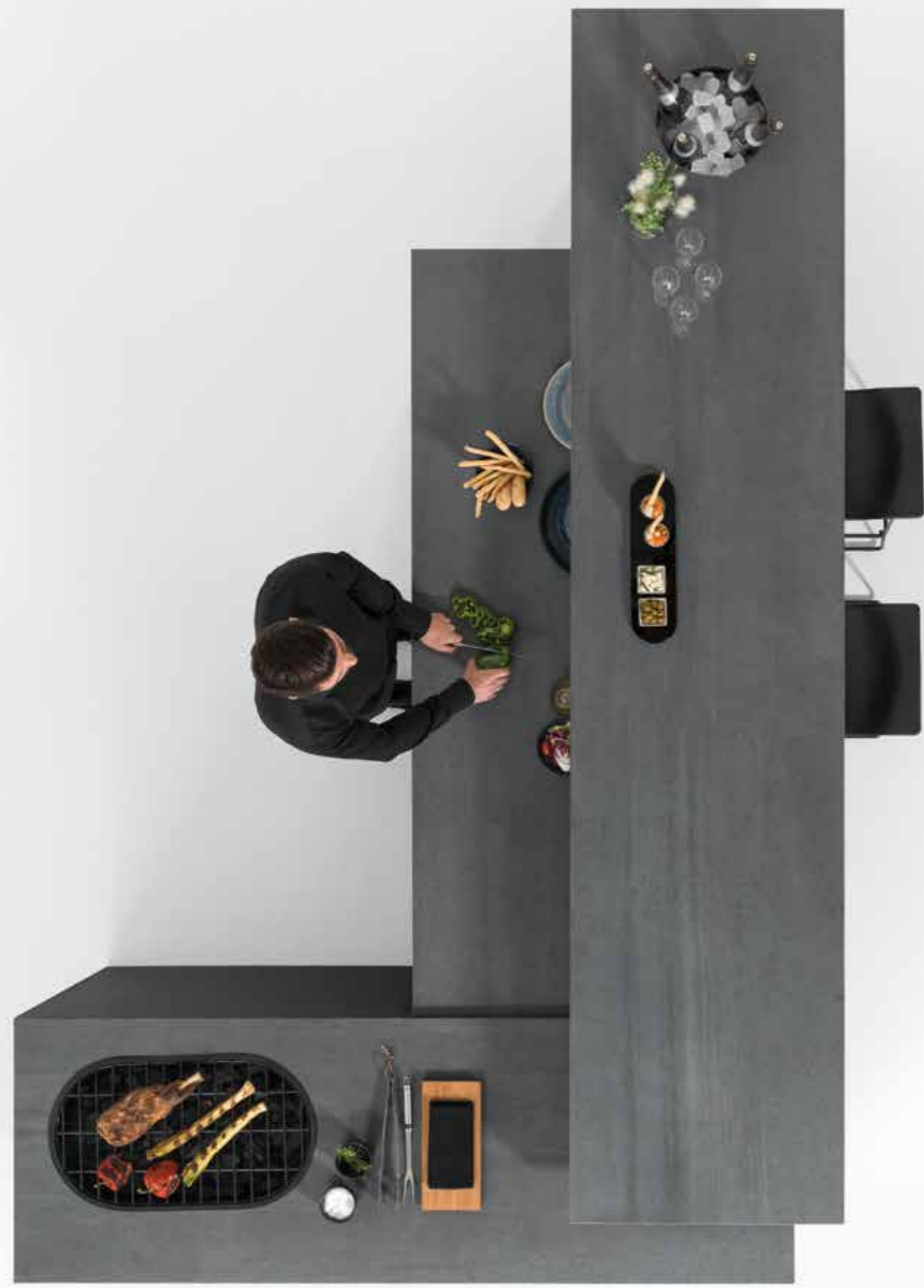

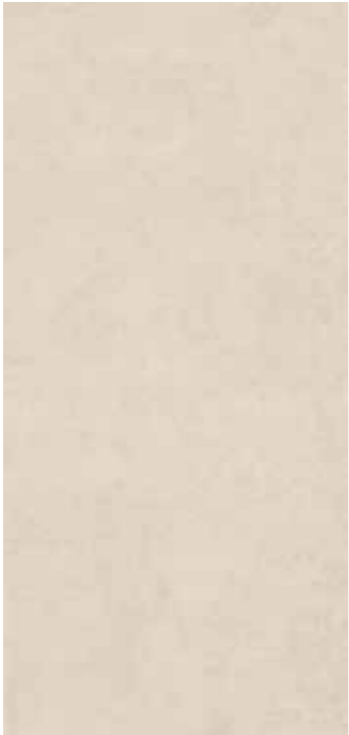

# BOTTEGA CALIZA



BOTTEGA Caliza. Beige color that creates an atmosphere of flamboyant naturalness thanks to its warmth and softness.

BOTTEGA Caliza. Tonalidad beige que permite crear un ambiente de flamante naturalidad gracias a su calidez y suavidad.

*BOTTEGA Caliza. Tonalité beige qui crée une atmosphère de naturalité flamboyante grâce à sa chaleur et sa douceur.*

-  **Non Rectified**
-  **Meshed**

Format	Thickness	Finish	KEA Code	SAP Code	GV
154x328cm / 60 <sup>5/8</sup> "x129 <sup>1/8</sup> "	12mm / 1/2"	Nature	C229802251	100238406	G744

\* Pag. 94. Available in other formats. Disponible en otros formatos. Disponible dans autres formats.





# BOTTEGA ACERO



BOTTEGA Acero. Grey chromacity of excellent aesthetic care and practical use that allows us a diversity of possibilities in its environment.

BOTTEGA Acero. Cromacidad grisácea de excelente cuidado estético y uso práctico que nos permite diversidad de posibilidades en su entorno.

*BOTTEGA Acero. Chromacité grise d'excellents soins esthétiques et d'utilisation pratique qui nous permet de diversifier les possibilités dans son milieu.*

-  **Non Rectified**
-  **Meshed**

Format	Thickness	Finish	KEA Code	SAP Code	GV
154x328cm / 60 <sup>5/8</sup> "x129 <sup>1/8</sup> "	12mm / 1/2"	Nature	C229802261	100238404	G744

\* Pag. 94. Available in other formats. Disponible en otros formatos. Disponible dans autres formats.

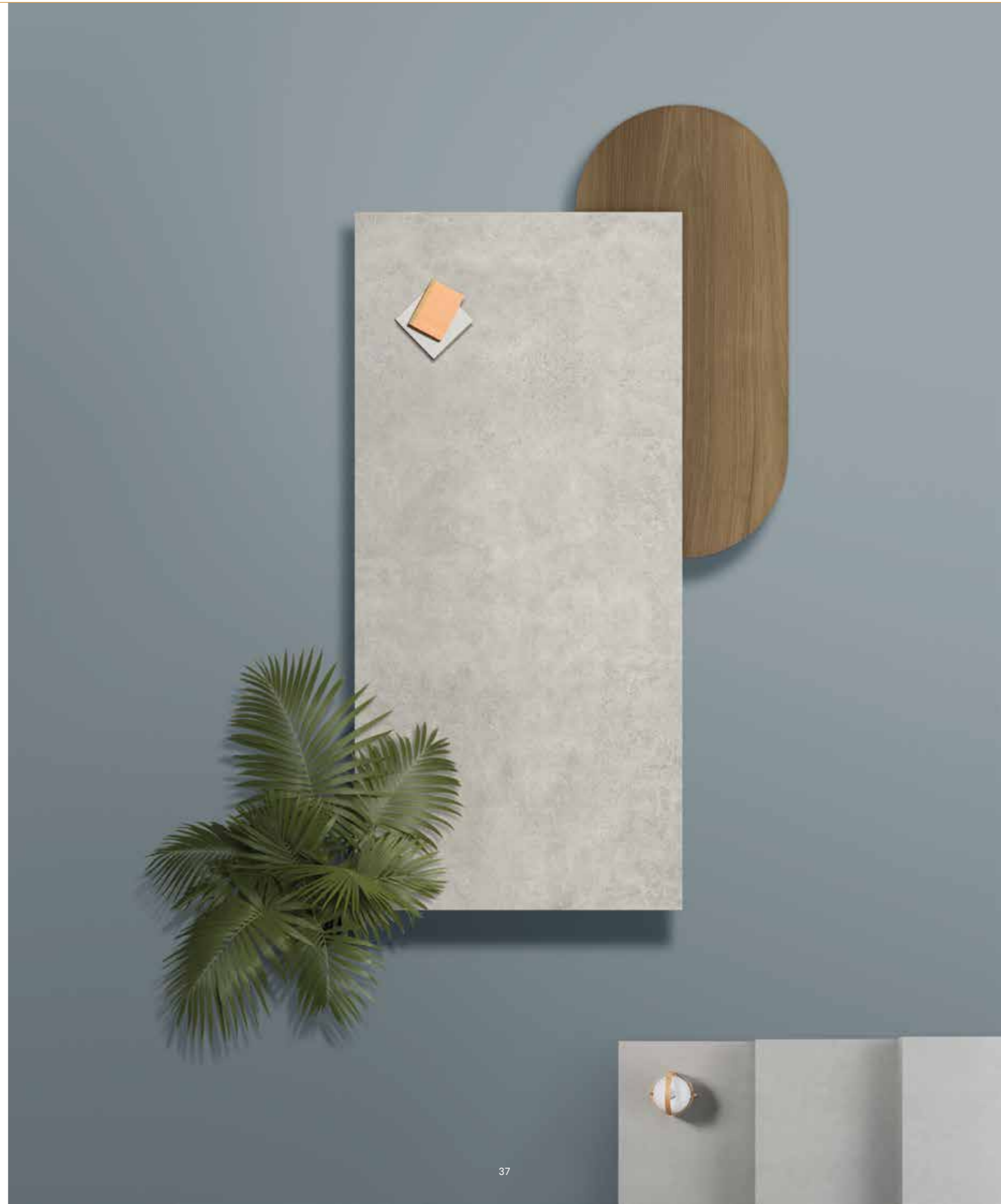

# BOTTEGA ANTRACITA



BOTTEGA Antracita.  
Intensity of color with great personality that gives space strength and magnetism.

BOTTEGA Antracita.  
Intensidad de tono con gran personalidad que otorga al espacio fuerza y magnetismo.

*BOTTEGA Antracita.  
Intensité de tonalité avec une grande personnalité qui donne force et magnétisme à l'espace.*

 Non Rectified

 Meshed

Format	Thickness	Finish	KEA Code	SAP Code	GV
154x328cm / 60 <sup>5/8</sup> "x129 <sup>1/8</sup> "	12mm / 1/2"	Nature	C229802291	100241675	G744

\* Pag. 94. Available in other formats. Disponible en otros formatos. Disponible dans autres formats.

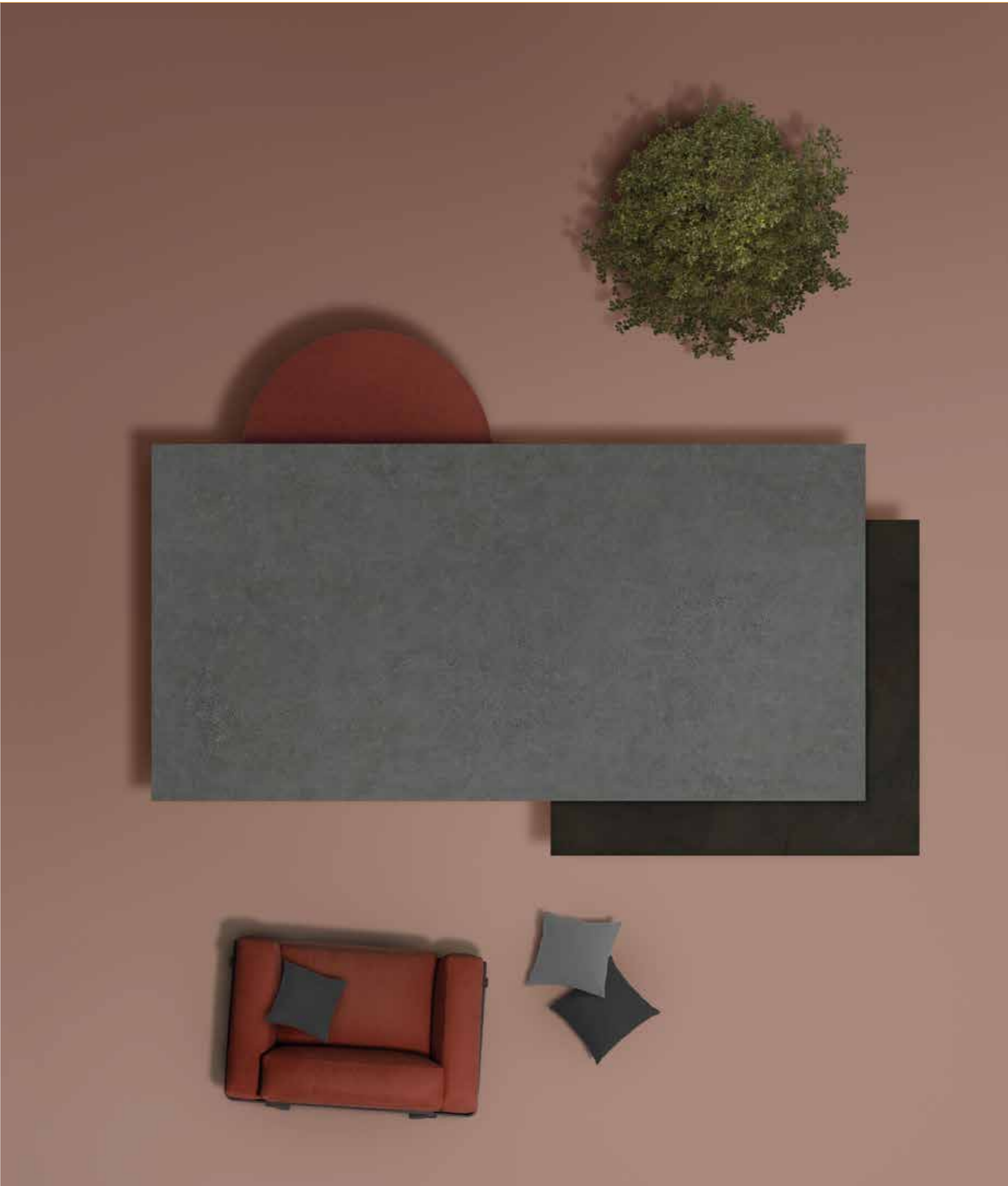



Cement defined by the simplicity and elegance that characterizes the designs of the Italian workshops to which its name refers.

Cemento definido por la sencillez y elegancia que caracteriza a los diseños de los talleres italianos a los que su propio nombre hace referencia.

*Le ciment se définit par la simplicité et l'élégance qui caractérisent les dessins des ateliers italiens dont le nom se réfère.*





# RAW DARK



RAW Dark. Darkened cement with a warm texture which incites touch.

RAW Dark. Cemento oscurecido con una textura cálida que incita al tacto.

*RAW Dark. Ciment teinté avec une texture chaude qui incite au toucher.*

-  Non Rectified
-  Meshed

Format	Thickness	Finish	KEA Code	SAP Code	GV
154x328cm / 60 <sup>5/8</sup> "x129 <sup>1/8</sup> "	12mm / 1/2"	Nature	C229802151	100235345	G747





# RAW SMOKE



RAW Smoke, neutral cements with burlap finish giving a warm texture inviting to touch.

RAW Smoke, cementos neutros con detalles de arpillera que aportan una textura cálida que incita al tacto.

*RAW Smoke, béton neutre avec détails de toile de jute qui donne une texture chaleureuse qu'incite au toucher.*

-  **Non Rectified**
-  **Meshed**

Format	Thickness	Finish	KEA Code	SAP Code	GV
154x328cm / 60 <sup>5/8</sup> "x129 <sup>1/8</sup> "	12mm / 1/2"	Nature	C229802131	100234696	G747









100% natural minerals.  
 Minerales 100% naturales.  
 Minéraux 100 % naturels.



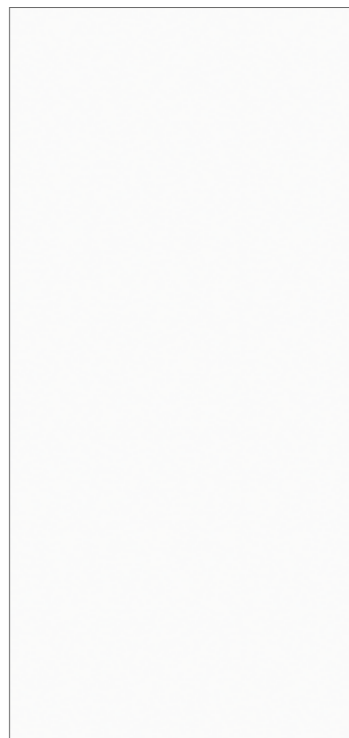

# MOON WHITE



MOON White stands out for its uniform white surface. A dazzling shade of white, thanks to the use of top-quality raw materials.

MOON White, se caracteriza por la homogeneidad de su color blanco. Un blanco inigualable a partir de la selección de materias primas de máxima calidad.

*MOON White se caractérise par l'homogénéité de sa couleur blanche. Un blanc incomparable à partir de la sélection de matières premières de la plus haute qualité.*

-  **Non Rectified**
-  **Meshed**

Format	Thickness	Finish	KEA Code	SAP Code	GV
154x328cm / 60 <sup>5/8</sup> "x129 <sup>1/8</sup> "	12mm / 1/2"	Nature	C279007351	100201531	G745
154x328cm / 60 <sup>5/8</sup> "x129 <sup>1/8</sup> "	12mm / 1/2"	Polished	C279007321	100201522	G746

\* Pag. 94. Available in other formats. Disponible en otros formatos. Disponible dans autres formats.





# KALA WHITE



KALA White is a tribute to the timeless beauty of luminous white marble, with clear grey veins on a flaming background of finer ones.

KALA White, rinde homenaje al atemporal y luminoso mármol blanco con un destacado veteado en tonalidades grisáceas sobre un fondo flameado de finas vénulas.

*KALA White rend hommage à l'intemporel et lumineux marbre blanc avec une veimure remarquable dans des tonalités grisâtres sur un fond flambé de fines veinules.*

 **Non Rectified**

 **Meshed**

Format	Thickness	Finish	KEA Code	SAP Code	GV
154x328cm / 60 <sup>5/8</sup> "x129 <sup>1/8</sup> "	12mm / 1/2"	Nature	C279007341	100201489	G745
154x328cm / 60 <sup>5/8</sup> "x129 <sup>1/8</sup> "	12mm / 1/2"	Polished	C279007331	100201530	G746







Waterproof surface, suitable for direct manipulation of food.

Superficie impermeable, apta para la manipulación directa con alimentos.

*Surface imperméable qui convient au contact direct avec les aliments.*



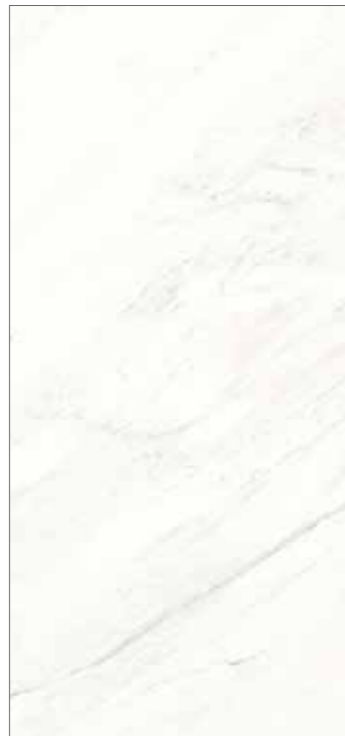

# LUSH WHITE



LUSH White emulates the purity of snow-white marble, with a subtle uniform veined pattern in a rich variety of shades from beige to differing browns and greys.

LUSH White, reproduce la pureza del mármol más blanco con un sutil y uniforme veteado de gran riqueza cromática en tonalidades beige, marrones y grises.

*LUSH White reproduit la pureté du marbre le plus blanc avec une veinure subtile et uniforme d'une grande richesse chromatique depuis le beige, les marrons et les gris.*

-  **Non Rectified**
-  **Meshed**

Format	Thickness	Finish	KEA Code	SAP Code	GV
154x328cm / 60 <sup>5/8</sup> "x129 <sup>1/8</sup> "	12mm / 1/2"	Nature	C279007231	100201521	G745
154x328cm / 60 <sup>5/8</sup> "x129 <sup>1/8</sup> "	12mm / 1/2"	Polished	C279007241	100201515	G746









Nature evolves in incorruptible materials.

La naturaleza evoluciona en materias incorruptibles.

*La nature évolue vers des matières incorruptibles.*





# ARIA WHITE



ARIA White. Majestic white marble with a featured set of grains that irradiate an energy that converts it into the lead protagonist.

ARIA White. Majestuoso mármol blanco con un destacado juego de vetas que irradia una energía que lo convierten en el colosal protagonista.

*ARIA White. Marbre blanc majestueux avec un jeu de veines très en vue dégageant une telle énergie qu'il s'impose comme la vedette incontestée de l'espace.*

-  **Non Rectified**
-  **Meshed**

Format	Thickness	Finish	KEA Code	SAP Code	GV
154x328cm / 60 <sup>5/8</sup> "x129 <sup>1/8</sup> "	12mm / 1/2"	Nature	C229802181	100235003	G745
154x328cm / 60 <sup>5/8</sup> "x129 <sup>1/8</sup> "	12mm / 1/2"	Polished	C229802171	100235004	G746

\* Pag. 94. Available in other formats. Disponible en otros formatos. Disponible dans autres formats.





Brightness of continuity marked by veins of majestic size that give great personality to the pieces.

Luminosidad de continuidad marcada por las vetas de majestuoso tamaño que otorgan gran personalidad a las piezas.

*Luminosité de continuité marquée par des veines de taille majestueuse qui donnent une grande personnalité aux pièces.*



# GLEM WHITE



GLEM White. Freshness and warmth in equal parts which illuminate the environment with a rich and varied polar background marked with vivacious crystalline grains in grey, brown and beige tones.

GLEM White. Frescura y calidez a partes iguales que iluminan el entorno con un rico y variado fondo polar marcado por vivaces vetas cristalinas en tonalidades grises, marrones y beige.

*GLEM White. Fraîcheur et chaleur à parts égales illuminant l'ambiance avec un fond polaire riche et varié, marqué par des veines cristallines pleines de vie qui mêlent les nuances grises, marron et beiges.*



**Non Rectified**



**Meshed**

Format	Thickness	Finish	KEA Code	SAP Code	GV
154x328cm / 60 <sup>5/8</sup> "x129 <sup>1/8</sup> "	12mm / 1/2"	Nature	C229802201	100235005	G745
154x328cm / 60 <sup>5/8</sup> "x129 <sup>1/8</sup> "	12mm / 1/2"	Polished	C229802191	100235037	G746

\* Pag. 94. Available in other formats. Disponible en otros formatos. Disponible dans autres formats.



Limestone compact with clarity distorted by light gray veins.

Compacto de piedra caliza con claridad distorsionada por vetas grisáceas de ligera intensidad.

*Pierre calcaire compacte avec une clarté altérée par des veines gris léger.*





# NUBA WHITE



NUBA White. Profusion of dizzying arborescent in intense grey and black which criss-cross with great visual depth to give an exuberant gem.

NUBA White. Profusión de vertiginosas vetas arborescentes en grises y negro intenso que se entrecruzan con gran profundidad visual para dar lugar a una joya exuberante.

*NUBA White. Profusion de veines vertigineuses et arborescentes en gris et noir intense qui s'entrecroisent pour créer une grande profondeur visuelle et une joie exubérante.*

-  **Non Rectified**
-  **Meshed**

Format	Thickness	Finish	KEA Code	SAP Code	GV
154x328cm / 60 <sup>5/8</sup> "x129 <sup>1/8</sup> "	12mm / 1/2"	Nature	C229802221	100235057	G745
154x328cm / 60 <sup>5/8</sup> "x129 <sup>1/8</sup> "	12mm / 1/2"	Polished	C229802211	100235058	G746

\* Pag. 94. Available in other formats. Disponible en otros formatos. Disponible dans autres formats.





Marble piece of great classicism defined by its natural brightness melted with the interweaving of branches of grayish shade.

Pieza de mármol de gran clasicismo definido por su brillo natural fundido con el entresijo de ramas de tonalidad grisácea.

*Pièce de marbre d'un grand classicisme défini par son éclat naturel fondu avec l'entrelacement de branches de tonalité grisâtre.*







# PORTO GREY



PORTO Grey, inspired by Portobello marble and its typical crisscrossing veined pattern.

PORTO Grey, inspirado en el mármol portobello con su característico veteado gris entrecruzado.

*PORTO Grey, inspiré du marbre portobello avec sa veinure caractéristique grise entrecroisée.*

-  **Non Rectified**
-  **Meshed**

Format	Thickness	Finish	KEA Code	SAP Code	GV
154x328cm / 60 <sup>5/8</sup> "x129 <sup>1/8</sup> "	12mm / 1/2"	Nature	C279008371	100203125	G745
154x328cm / 60 <sup>5/8</sup> "x129 <sup>1/8</sup> "	12mm / 1/2"	Polished	C279008381	100203126	G746







# LIEM GREY



LIEM Grey. Serenity and distinction of a grey marble criss-crossed with crystalline ramifications in white, which gives it depth.

LIEM Grey. Serenidad y distinción en un mármol gris pardo surcado por cristalinas ramificaciones en blanco que le otorgan profundidad.

*LIEM Grey. Sérénité et distinction dans un marbre gris-brun parcouru de ramifications blanches cristallines qui lui donnent de la profondeur.*

-  **Non Rectified**
-  **Meshed**

Format	Thickness	Finish	KEA Code	SAP Code	GV
154x328cm / 60 <sup>5/8</sup> "x129 <sup>1/8</sup> "	12mm / 1/2"	Nature	C229802591	100243116	G747
154x328cm / 60 <sup>5/8</sup> "x129 <sup>1/8</sup> "	12mm / 1/2"	Polished	C279018541	100238192	G746
154x328cm / 60 <sup>5/8</sup> "x129 <sup>1/8</sup> "	12mm / 1/2"	Silk	C279018561	100238211	G746

\* Pag. 94. Available in other formats. Disponible en otros formatos. Disponible dans autres formats.





# LIEM DARK



LIEM Dark. The sober, tobacco grey marble brings a unique versatility thanks to the criss-cross of fine branched veins.

LIEM Dark. El sobrio mármol de tonalidad gris tabaco aporta una versatilidad única gracias al cruce de finas vetas ramificadas.

*LIEM Dark. Le marbre sobre au coloris gris tabac apporte une polyvalence unique grâce aux croisements de fines veines ramifiées.*

-  **Non Rectified**
-  **Meshed**

Format	Thickness	Finish	KEA Code	SAP Code	GV
154x328cm / 60 <sup>5/8</sup> "x129 <sup>1/8</sup> "	12mm / 1/2"	Nature	C229802601	100243105	G747
154x328cm / 60 <sup>5/8</sup> "x129 <sup>1/8</sup> "	12mm / 1/2"	Polished	C279018551	100238182	G746
154x328cm / 60 <sup>5/8</sup> "x129 <sup>1/8</sup> "	12mm / 1/2"	Silk	C279018531	100238183	G746

\* Pag. 94. Available in other formats. Disponible en otros formatos. Disponible dans autres formats.



# LIEM BLACK



LIEM Black. Supreme black-coloured marble in which elegant and very fine, white, criss-crossing veins which exude an air of sophistication.

LIEM Black. Supremo mármol de color negro intenso en el que se cruzan elegantes y finísimas vetas de color blanco que desprenden un aire sofisticado.

*LIEM Black. Marbre suprême noir intense où s'entrecroisent des veines fines et élégantes de couleur blanche, qui apportent une touche sophistiquée.*

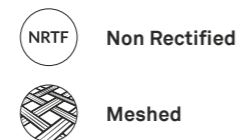

Format	Thickness	Finish	KEA Code	SAP Code	GV
154x328cm / 60 <sup>5/8</sup> "x129 <sup>1/8</sup> "	12mm / 1/2"	Nature	C229802611	100243083	G745
154x328cm / 60 <sup>5/8</sup> "x129 <sup>1/8</sup> "	12mm / 1/2"	Polished	C279018621	100238184	G733
154x328cm / 60 <sup>5/8</sup> "x129 <sup>1/8</sup> "	12mm / 1/2"	Silk	C279018681	100238206	G733

\* Pag. 94. Available in other formats. Disponible en otros formatos. Disponible dans autres formats.

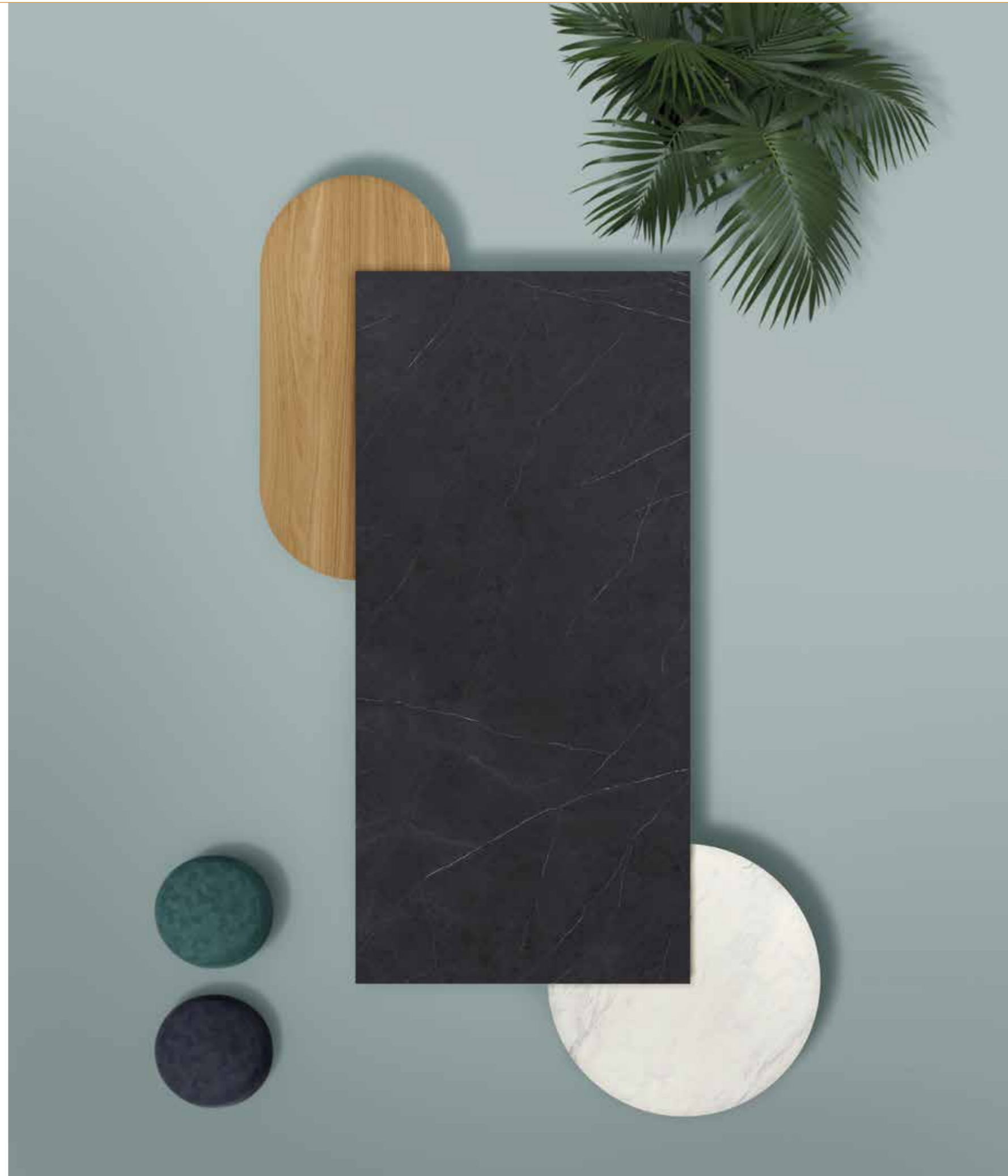



Sobriety of a marble piece ideal for spaces made up of a combination and contrast with overwhelming personality.

Sobriedad de una pieza marmórea idónea para espacios compuestos por una combinación y contraste con personalidad arrolladora.

*Sobriété d'une pièce de marbre idéale pour des espaces constitués par une combinaison et un contraste avec une personnalité débordante.*





# SAVAGE DARK



SAVAGE Dark, is dark grey, with dominant shades of tobacco and irregular grey and white branching veins.

SAVAGE Dark, de color gris oscuro con dominantes en tonalidad tabaco, vetas irregulares gris y blancas en forma arborescente.

*SAVAGE Dark, de couleur gris foncé avec des dominantes dans les tons tabac, et des veines irrégulières grises et blanches sous forme arborescente.*

-  **Non Rectified**
-  **Meshed**

Format	Thickness	Finish	KEA Code	SAP Code	GV
154x328cm / 60 <sup>5/8</sup> "x129 <sup>1/8</sup> "	12mm / 1/2"	Nature	C229802081	100232235	G747
154x328cm / 60 <sup>5/8</sup> "x129 <sup>1/8</sup> "	12mm / 1/2"	Polished	C229802111	100232227	G748





Nature evolves in incorruptible materials.

La naturaleza evoluciona en materias incorruptibles.

*La nature évolue vers des matières incorruptibles.*





## OTHER FORMATS

LIEM  
GREY

Format	Thickness	Finish	KEA Code	SAP Code	GV
150x300cm / 59"x118 <sup>1/8"</sup>	9mm / 3/8"	Nature	C279019891	100243096	G724
150x300cm / 59"x118 <sup>1/8"</sup>	9mm / 3/8"	Polished	C279017861	100235286	G719
150x300cm / 59"x118 <sup>1/8"</sup>	9mm / 3/8"	Silk	C279017871	100235317	G719
150x150cm / 59"x59"	9mm / 3/8"	Nature	C229993061	100243111	G441
150x150cm / 59"x59"	9mm / 3/8"	Polished	C229994701	100235257	G712
150x150cm / 59"x59"	9mm / 3/8"	Silk	C229994551	100235316	G712
150x300cm / 59"x118 <sup>1/8"</sup>	6mm / 1/4"	Nature	C279019901	100243122	G743
150x300cm / 59"x118 <sup>1/8"</sup>	6mm / 1/4"	Polished	C279018521	100238173	G731
150x300cm / 59"x118 <sup>1/8"</sup>	6mm / 1/4"	Silk	C279018491	100238202	G731

LIEM  
DARK

Format	Thickness	Finish	KEA Code	SAP Code	GV
150x300cm / 59"x118 <sup>1/8"</sup>	9mm / 3/8"	Nature	C279019931	100243142	G724
150x300cm / 59"x118 <sup>1/8"</sup>	9mm / 3/8"	Polished	C279017831	100235314	G719
150x300cm / 59"x118 <sup>1/8"</sup>	9mm / 3/8"	Silk	C279017851	100235315	G719
150x150cm / 59"x59"	9mm / 3/8"	Nature	C229993041	100243141	G441
150x150cm / 59"x59"	9mm / 3/8"	Polished	C229994631	100235295	G712
150x150cm / 59"x59"	9mm / 3/8"	Silk	C229994711	100235268	G712
150x300cm / 59"x118 <sup>1/8"</sup>	6mm / 1/4"	Nature	C279019921	100243087	G743
150x300cm / 59"x118 <sup>1/8"</sup>	6mm / 1/4"	Polished	C279018671	100238194	G731
150x300cm / 59"x118 <sup>1/8"</sup>	6mm / 1/4"	Silk	C279018501	100238191	G731

LIEM  
BLACK

Format	Thickness	Finish	KEA Code	SAP Code	GV
150x300cm / 59"x118 <sup>1/8"</sup>	9mm / 3/8"	Nature	C279019911	100243112	G731
150x300cm / 59"x118 <sup>1/8"</sup>	9mm / 3/8"	Polished	C279017841	100235285	G720
150x300cm / 59"x118 <sup>1/8"</sup>	9mm / 3/8"	Silk	C279017821	100235313	G720
150x150cm / 59"x59"	9mm / 3/8"	Nature	C229993051	100243104	G714
150x150cm / 59"x59"	9mm / 3/8"	Polished	C229994611	100235331	G704
150x150cm / 59"x59"	9mm / 3/8"	Silk	C229994651	100235294	G704
150x300cm / 59"x118 <sup>1/8"</sup>	6mm / 1/4"	Nature	C279019881	100243097	G726
150x300cm / 59"x118 <sup>1/8"</sup>	6mm / 1/4"	Polished	C279018651	100238214	G719
150x300cm / 59"x118 <sup>1/8"</sup>	6mm / 1/4"	Silk	C279018661	100238185	G719

ARIA  
WHITE

Format	Thickness	Finish	KEA Code	SAP Code	GV
150x300cm / 59"x118 <sup>1/8"</sup>	9mm / 3/8"	Polished	C230100021	100235319	G720
150x300cm / 59"x118 <sup>1/8"</sup>	9mm / 3/8"	Nature	C279018081	100235296	G726
150x150cm / 59"x59"	9mm / 3/8"	Polished	C229994681	100235259	G704
150x150cm / 59"x59"	9mm / 3/8"	Nature	C229994641	100235293	G707
150x300cm / 59"x118 <sup>1/8"</sup>	6mm / 1/4"	Polished	C279018571	100238213	G719
150x300cm / 59"x118 <sup>1/8"</sup>	6mm / 1/4"	Nature	C279018511	100238210	G743

BOTTEGA  
CALIZA

Format	Thickness	Finish	KEA Code	SAP Code	GV
150x300cm / 59"x118 <sup>1/8"</sup>	9mm / 3/8"	Nature	C279019351	100238431	G724
150x150cm / 59"x59"	9mm / 3/8"	Nature	C229993111	100238441	G441
150x300cm / 59"x118 <sup>1/8"</sup>	6mm / 1/4"	Nature	C279019531	100238436	G743

BOTTEGA  
ACERO

Format	Thickness	Finish	KEA Code	SAP Code	GV
150x300cm / 59"x118 <sup>1/8"</sup>	9mm / 3/8"	Nature	C279019551	100238433	G724
150x150cm / 59"x59"	9mm / 3/8"	Nature	C229993081	100238377	G441
150x300cm / 59"x118 <sup>1/8"</sup>	6mm / 1/4"	Nature	C279019511	100238432	G743

BOTTEGA  
ANTRACITA

Format	Thickness	Finish	KEA Code	SAP Code	GV
150x300cm / 59"x118 <sup>1/8"</sup>	9mm / 3/8"	Nature	C279019691	100241691	G724
150x150cm / 59"x59"	9mm / 3/8"	Nature	C229993071	100241659	G441
150x300cm / 59"x118 <sup>1/8"</sup>	6mm / 1/4"	Nature	C279019681	100241682	G743

ARS  
BEIGE

Format	Thickness	Finish	KEA Code	SAP Code	GV
150x300cm / 59"x118 <sup>1/8"</sup>	9mm / 3/8"	Polished	C279019521	100241051	G720
150x300cm / 59"x118 <sup>1/8"</sup>	9mm / 3/8"	Nature	C279019541	100241031	G726
150x150cm / 59"x59"	9mm / 3/8"	Polished	C229993091	100241041	G704
150x150cm / 59"x59"	9mm / 3/8"	Nature	C229993101	100241050	G740
150x300cm / 59"x118 <sup>1/8"</sup>	6mm / 1/4"	Polished	C279019241	100240999	G719
150x300cm / 59"x118 <sup>1/8"</sup>	6mm / 1/4"	Nature	C279019231	100240998	G721

MOON  
WHITE

Format	Thickness	Finish	KEA Code	SAP Code	GV
150x300cm / 59"x118 <sup>1/8"</sup>	9mm / 3/8"	Polished	C279017981	100235923	G720
150x300cm / 59"x118 <sup>1/8"</sup>	9mm / 3/8"	Nature	C279017971	100235896	G726
150x150cm / 59"x59"	9mm / 3/8"	Polished	C229994591	100235897	G704
150x150cm / 59"x59"	9mm / 3/8"	Nature	C229994571	100235922	G740
150x300cm / 59"x118 <sup>1/8"</sup>	6mm / 1/4"	Polished	C279019211	100241040	G719
150x300cm / 59"x118 <sup>1/8"</sup>	6mm / 1/4"	Nature	C279019221	100241030	G721

NUBA  
WHITE

Format	Thickness	Finish	KEA Code	SAP Code	GV
150x300cm / 59"x118 <sup>1/8"</sup>	9mm / 3/8"	Polished	C279018091	100235302	G720
150x300cm / 59"x118 <sup>1/8"</sup>	9mm / 3/8"	Nature	C230100001	100235318	G726
150x150cm / 59"x59"	9mm / 3/8"	Polished	C229994721	100235258	G704
150x150cm / 59"x59"	9mm / 3/8"	Nature	C229994691	100235287	G707
150x300cm / 59"x118 <sup>1/8"</sup>	6mm / 1/4"	Polished	C279018581	100238212	G719
150x300cm / 59"x118 <sup>1/8"</sup>	6mm / 1/4"	Nature	C279018601	100238174	G743

GLEM  
WHITE

Format	Thickness	Finish	KEA Code	SAP Code	GV
150x300cm / 59"x118 <sup>1/8"</sup>	9mm / 3/8"	Polished	C230100011	100235303	G720
150x300cm / 59"x118 <sup>1/8"</sup>	9mm / 3/8"	Nature	C279018071	100235288	G726
150x150cm / 59"x59"	9mm / 3/8"	Polished	C229994661	100235289	G704
150x150cm / 59"x59"	9mm / 3/8"	Nature	C229994561	100235330	G707
150x300cm / 59"x118 <sup>1/8"</sup>	6mm / 1/4"	Polished	C279018631	100238169	G719
150x300cm / 59"x118 <sup>1/8"</sup>	6mm / 1/4"	Nature	C279018641	100238205	G743

# XTONE

---

## TECHNICAL GUIDE

**EN** | Below, we provide technical information that may be useful when designing, manipulating, and transforming the materials chosen for your project. It is especially advisable to read the installation instructions section carefully to handle the product correctly. If you should have any questions after following these instructions, check with your official supplier.

**ES** | A continuación le ofrecemos toda aquella información técnica que pueda resultarle útil a la hora de diseñar, manipular y transformar los materiales elegidos para su proyecto. Es especialmente aconsejable leer detenidamente el espacio referente a las instrucciones de colocación para realizar una correcta manipulación del producto. Si después de seguir estas recomendaciones tiene alguna duda, consulte con su proveedor oficial.

**FR** | Vous trouverez ci-dessous toutes les informations techniques utiles pour concevoir, manipuler et transformer les matériaux choisis pour votre projet. Il est particulièrement recommandé de lire attentivement les instructions de pose pour manipuler le produit correctement. Si vous avez un doute malgré la lecture de ces recommandations, veuillez consulter votre fournisseur officiel.



# MATERIALS COMPARISON TABLE



Features Características Caractéristiques	XTONE Nature	XTONE Polished	Quartz	Marble	Granite	Common Solid Surface
Resistance to staining Resistencia a las manchas Résistance aux taches	●●●●	●●●●	●●●●	●●	●●	●●●
Resistance to chemical attack Resistencia al ataque químico Résistance à l'attaque chimique	●●●●	●●●●	●●	●	●●●	●●●
Low maintenance Bajo Mantenimiento Faible entretien	●●●●	●●●●	●●●	●●	●●	●●
Low water absorption Baja absorción Faible absorption d'eau	●●●●	●●●●	●●●●	●●●	●●●	●●●●
Scratch resistance Resistencia al rayado Résistance à les rayures	●●●●	●●●	●●●	●	●●	●●
UV resistance Resistencia a los rayos UV Résistance aux UV	●●●●	●●●●	●●●	●●●●	●●●●	●●
Resistance to heat and burns Resistencia al calor y al quemado Résistance aux chaleur et brûlures	●●●●	●●●●	●●	●●●	●●●	●●●
Thermal shock resistance Resistencia al choque térmico Résistance au choc thermique	●●●●	●●●●	●●●	●●●	●●●	●●●

# TECHNICAL FEATURES

Test	Standard	ISO 13006 UNE-EN 14411	XTONE VALUES Bla GROUP
Length and width Medida de longitud y de anchura Mesure de la longueur et de la largeur		±0,6% Max. ±2mm (*)	±0.15% (*)
Thickness Medida del grosor Mesure de l'épaisseur		±0,5% Max. ±0,5mm (*)	12±0,5mm / 6±0,5mm (*)
Straightness of sides Medida de la rectitud de los lados Mesure de la rectitude des côtés	UNE-EN ISO 10545-2	±0,5% Max. ±2mm (*)	<0.15% (*)
Squareness Medida de la ortogonalidad Mesure de l'orthogonalité		±0,5% Max. ±2mm (*)	<0.15% (*)
Surface flatness side curvature-central curvature-warpage Medida de la planitud de la superficie lateral-central-alabeo Mesure de la planéité de la surface latérale-centrale-gauchissement		±0,5% Max. ±2mm (*)	<0.15% (*)
Water absorption Absorción de agua Absorption d'eau	UNE-EN ISO 10545-3	≤0.5%	<0.1%
Bending strength Resistencia a la flexión Résistance au poinçonnement	UNE-EN ISO 10545-4	Min. ≥35 N/mm <sup>2</sup>	>45N/mm <sup>2</sup>
Breaking strength Fuerza de rotura Charge de rupture		Thickness / Espesor / Épaisseur ≥ 7,5 1300N Thickness / Espesor / Épaisseur ≥ 7,5 700N	>4000N
Resistance to abrasion Resistencia a la abrasión Résistance à abrasion	UNE-EN ISO 10545-6	Max. ≤175mm <sup>3</sup>	<135mm <sup>3</sup>
Resistencia al choque térmico Thermal shock resistance Résistance au choc thermique	UNE-EN ISO 10545-9	Required Exigido Demandé	Complies with standard Cumple la norma Respecte la norme
Frost resistance Resistencia a la helada Résistance au gel	UNE-EN ISO 10545-12	Required Exigido Demandé	Complies with standard Cumple la norma Respecte la norme
Chemical resistance Resistencia química Résistance chimique	UNE-EN ISO 10545-13	Class   Clase   Classe Min B	Class · Clase UA/UHA/ULA
Resistance to staining Resistencia a las manchas Résistance aux les taques	UNE-EN ISO 10545-14	Class   Clase   Classe Min 3	Class · Clase 5

(\*) Deviation regarding the manufacturing measure  
Desviación respecto medida de fabricación  
Déviation par rapport à la mesure de fabrication

# COUNTERTOP FEATURES

PARÁMETROS ENCIMERAS · CARACTÉRISTIQUES TECHNIQUES PLAN DE TRAVAIL

## QUALITY

**EN** | Besides the technical features that any work surface requires, in the case of countertops we must consider their usability when carrying out the appropriate tests to ensure their quality and durability, rigorous testing that proves once again how ideal XTONE is for 12 mm large-format countertops.

**ES** | Además de las prestaciones técnicas que requiere cualquier superficie de trabajo, en el caso de las encimeras se tienen en cuenta sus parámetros de uso a la hora de realizar todos los ensayos necesarios para asegurar la calidad y durabilidad de la misma.

**FR** | Les surfaces de travail doivent répondre à des performances techniques spécifiques. Dans le cas des plans de travail, il faut aussi tenir compte de leur utilisabilité quand on réalise tous les tests visant à garantir la qualité et la durabilité du produit. Ces tests rigoureux démontrent une fois de plus la fiabilité de XTONE pour les plans de travail grands formats d'une épaisseur de 12 mm.

Test	Standard	Standard value	Xtone POLISHED	Xtone NATURE
Resistance to cold food products Resistencia a productos alimenticios fríos Résistance aux produits alimentaires froids	UNE EN 56875:14 V2	No degradation Degradación nula Dégradation nulle	No degradation Degradación nula Dégradation nulle	No degradation Degradación nula Dégradation nulle
Resistance to hot food products Resistencia a productos alimenticios calientes Résistance aux produits alimentaires chauds	UNE EN 56875:14 V2	No degradation Degradación nula Dégradation nulle	No degradation Degradación nula Dégradation nulle	No degradation Degradación nula Dégradation nulle
Resistance to cleaning products Resistencia a productos de limpieza Résistance aux produits de nettoyage	UNE EN 56875:14 V2	No degradation Degradación nula Dégradation nulle	No degradation Degradación nula Dégradation nulle	No degradation Degradación nula Dégradation nulle
	UNE EN 56867:02	Shine ≥ 3 Color ≥ 4 Brillo ≥ 3 Color ≥ 4 Brillance ≥ 3 Couleur ≥ 4	5	5
Resistance to typical bathroom products Resistencia a prod. característicos de cuarto de baño Résistance aux produits caractéristiques de salle de bains	UNE 56867:02	No changes por damages Sin cambios ni daños Sans changements ni dommages	No changes por damages Sin cambios ni daños Sans changements ni dommages	No changes por damages Sin cambios ni daños Sans changements ni dommages
Appearance Aspecto Aspect	UNE EN 56867:02	No defects Sin defectos Sans défauts	No defects Sin defectos Sans défauts	No defects Sin defectos Sans défauts
Resistance to water vapor Resistencia al vapor de agua Résistance à la vapeur d'eau	UNE EN 438-4:16 UNE EN 438-6:16 UNE EN 56875:14 V2	Shine ≥ 3 Color ≥ 4 Brillo ≥ 3 Color ≥ 4 Brillance ≥ 3 Couleur ≥ 4	5	5
Scratch resistance Resistencia al rayado Résistance au rayures	UNE EN 438-4:16 UNE EN 438-6:16 UNE EN 56875:14 V2	Flat ≥ 2 Textured ≥ 3 Liso ≥ 2 Texturado ≥ 3 Lisse ≥ 2 Texturé ≥ 3 ≥ 3	5 5 5	5 5 5
Resistance to ball drop impact (h = 30mm) Resistencia al impacto por caída de bola (h=30mm) Résistance au choc par chute de bille (h=30 mm)	UNE EN 56867:02	≤ 1	0	0
Resistance to ball drop impact (h = 40mm) Resistencia al impacto por caída de bola (h=40mm) Résistance au choc par chute de bille (h=40 mm)	UNE EN 56875:14 V2	No cracking Sin grietas Sans craquer	No cracking Sin grietas Sans craquer	No cracking Sin grietas Sans craquer
Resistance to spring impact (N) Resistencia al impacto por resorte (N) Résistance au choc par ressort (N)	UNE EN 438-4:16 UNE EN 438-6:16	-	27	50
Resistance to staining Resistencia al manchado Résistance aux taches	UNE EN 438-4:16 UNE EN 438-6:16	No changes or damages Sin cambios ni daños Sans changements ni dommages	No changes or damages Sin cambios ni daños Sans changements ni dommages	No changes or damages Sin cambios ni daños Sans changements ni dommages
Hygiene. Resistance to bacteria Higiene. Resistencia a bacterias Hygiène. Résistance aux bactéries	ASTM G22	No flourishing Sin crecimiento Pas de croissance	No flourishing Sin crecimiento Pas de croissance	No flourishing Sin crecimiento Pas de croissance
Colourfastness to scrubbing (grayscale rating) Solidez al frote (valoración escala de grises) Solidité au frottement (évaluation de l'échelle de gris) Dry/Seco/Sec (1000 cycles/ciclos) Wet/Húmedo/Humide (200 cycles/ciclos)	UNE EN 438-4:16 UNE EN 438-6:16	No changes or damages Sin cambios ni daños Sans changements ni dommages	No changes or damages Sin cambios ni daños Sans changements ni dommages	No changes or damages Sin cambios ni daños Sans changements ni dommages
Resistance to cigarette burns Resistencia a quemaduras por cigarrillo Résistance aux brûlures de cigarette	UNE EN 438-4:16 UNE EN 438-6:16	No changes or damages Sin cambios ni daños Sans changements ni dommages	No changes or damages Sin cambios ni daños Sans changements ni dommages	No changes or damages Sin cambios ni daños Sans changements ni dommages
Dimensional stability at high temperature (%) Estabilidad dimensional a temperatura elevada (%) Stabilité dimensionnelle à haute température (%)	UNE EN 438-4:16 UNE EN 438-6:16	Longitudinal ≤ 0.3 Transversal ≥ 0.6 Correct Longitudinal ≤ 0.3 Transversal ≥ 0.6 Correcto Longitudinale ≤ 0.3 Transversal ≥ 0.6 Correct	0.0	0.0
Climate shock test Ensayo de choque climático Essai de choc thermique	UNE EN 438-4:16 UNE EN 438-6:16	≥ 0.8 Appearance (degree) Aspecto (grado) ≥ 4 Apparence (degré)	≥ 0.85 No deterioration Sin deterioro Sans détérioration	≥ 0.95 No deterioration Sin deterioro Sans détérioration

# WARRANTY

## 10 Year limited warranty

XTONE plates are guaranteed and will be free from manufacturing defects under normal use and service. If the material were to present any problem due to a manufacturing defect, the defective material will be repaired or replaced as it is deemed fit.

### Conditions of the warranty:

- This warranty does not cover defects due to an incorrect transformation of the pieces, improper installation, misuse of the pieces (physical or chemical), and/or any structural movement of the installation. This warranty does not cover visible defects at the time of manufacture (transformation).
- This warranty covers only the cost of materials. Any cost associated with replacement of the installed materials, not inherent to the manufacture, including installation, electrical and plumbing work, is not covered by this warranty.
- XTONE plates are subject to variations in color, appearance, and gloss due to the variability of the natural raw materials used and the manufacturing process. Replacement of defective materials shall be subject to availability of stock at the time of the claim and there is no guarantee that they will match the originally supplied material.
- The liability in claims by third parties shall not, in any case, exceed the purchase price of the supplied materials.
- This warranty shall only apply when the materials supplied have been fully paid.

For further information, please visit our website.  
[www.xtone-surface.com](http://www.xtone-surface.com)

## Garantía limitada de 10 años

*Se garantiza que las placas XTONE estarán libres de defectos de fabricación bajo condiciones normales de utilización y servicio. Si el material presentara algún problema debido a un defecto de fabricación, se reparará o reemplazará el material defectuoso como crea conveniente.*

### Condiciones de la garantía:

- *Esta garantía no cubre los fallos debidos a una incorrecta transformación de las piezas, instalación incorrecta, mal uso de las piezas (físico o químico) y/o cualquier movimiento estructural de la instalación. Esta garantía no cubre los defectos visibles en el momento de la fabricación (transformación).*
- *Esta garantía cubre solo el coste de los materiales. Cualquier coste asociado al reemplazo de los materiales instalados, no inherente a la fabricación, incluyendo instalación, trabajos eléctricos y de fontanería no está cubierto por esta garantía.*
- *Las placas XTONE están sujetas a variaciones en tono, imagen y brillo debido a la variabilidad de las materias primas naturales utilizadas y al proceso de fabricación. El reemplazo de materiales defectuosos estará sujeto a los stocks disponibles en el momento de la reclamación y no se garantiza que coincidan con los originalmente suministrados.*
- *La responsabilidad en reclamaciones de terceros, no excederá en ningún caso el precio de compra de los materiales suministrados.*
- *Esta garantía solo aplicará cuando los materiales suministrados hayan sido completamente pagados.*

Para mayor información, visite nuestra página web.  
[www.xtone-surface.com](http://www.xtone-surface.com)



## Garantie limitée de 10 ans

Nous garantissons que les plaques XTONE seront libres de défauts de fabrication sous conditions normales d'utilisation et service. Si le produit présenterait un problème dû à un défaut de fabrication, nous procéderons à sa réparation ou nous remplacerons le produit défectueux de la manière la plus opportune et appropriée.

### Conditions de la garantie :

- Cette garantie ne couvre pas les défauts dus à une mauvaise transformation des pièces, à une pose incorrecte, à une mauvaise utilisation des éléments (physique ou chimique) et/ou à un mouvement structurel de l'installation. Cette garantie ne couvre pas les défauts visibles au moment de la fabrication (transformation).
- Cette garantie couvre uniquement le coût des matériaux. Cette garantie ne couvre pas les frais de remplacement des matériaux installés, les défauts non liés à la fabrication, dus à la pose et aux travaux d'électricité et de plomberie.
- Les plaques XTONE peuvent être sujettes à des variations de couleur, d'image et d'éclat en raison des caractéristiques des matières premières naturelles utilisées dans le processus de fabrication. Le remplacement des matériaux défectueux dépend de la disponibilité des stocks au moment de la réclamation. Il n'est pas garanti qu'ils coïncident avec les produits fournis d'origine.
- En ce qui concerne les réclamations de tiers, la responsabilité n'excédera en aucun cas le prix d'achat des matériaux fournis.
- Cette garantie n'est valable que si les matériaux fournis ont été payés dans leur intégralité.

Pour plus d'informations, visitez notre site web.  
[www.xtone-surface.com](http://www.xtone-surface.com)

## EVERYDAY CLEANING AND CARE



To remove everyday dirt, clean the surface with a flat mop, water and a neutral cleaner in the dilution recommended by the manufacturer or bioalcohol. Butech manufactures a series of cleaning products. For information about them, visit [www.butech.es](http://www.butech.es). Afterwards, clean the surface with a dry cloth with no wax additives.

Polished XTONE will require greater care, particularly plain or pale-coloured ones, since the polishing process slightly alters the porosity of the sheets. As a result, a moistened, well-rinsed cloth should be used for everyday cleaning.

*En el caso de la limpieza de suciedad en general, es recomendable limpiar la superficie con una disolución de lavado, utilizando un bioalcohol o limpiador neutro en la dosis de uso recomendada por el fabricante. Butech posee una serie de limpiadores, para consultar dichos limpiadores puede acceder a su página [www.butech.es](http://www.butech.es). Seguidamente, es aconsejable usar un paño seco sin aditivos cerosos.*

*En el caso del XTONE en acabado pulido se requiere una mayor atención especialmente con los colores lisos y claros, ya que el proceso de pulido altera ligeramente la porosidad con respecto al porcelánico natural, por ello, para su limpieza diaria se recomienda un paño ligeramente humedecido.*

Pour nettoyer la saleté en général, il est conseillé nettoyer avec une dissolution de nettoyage, en utilisant un nettoyant neutre dans la dose d'utilisation recommandée par le fabricant ou bioalcohol. Butech possède une série de nettoyeurs, consulter ces nettoyeurs en accédant à la page [www.butech.es](http://www.butech.es). Ensuite, il est conseillé d'utiliser un chiffon sec sans additifs de cire.

Dans le cas De l'XTONE poli il est nécessaire d'être plus vigilant, tout particulièrement avec les couleurs unies et claires, étant donné que le procédé de polissage altère légèrement la porosité par rapport au grès porcelainé naturel, ce pourquoi l'on recommande pour son nettoyage quotidien un chiffon légèrement humidifié.

## REMOVING SPECIFIC STAINS



The tiled surface might occasionally get stained through contact with certain substances (coffee, paint...) or as a result of spills. Everyday cleaning methods might not be sufficient in such cases, and specific procedures will be needed depending on the type of stain.

Time is of the essence in removing stains and so the area in question should be cleaned as promptly as possible to prevent the substance from drying and becoming harder to remove.

*Ocasionalmente, en la superficie de los recubrimientos pueden existir restos diversos, al derramarse o entrar en contacto con determinadas sustancias (café, pinturas...).*

*Algunos productos pueden no ser eliminados mediante las operaciones usuales de limpieza y debe recurrirse a procedimientos específicos, en función de su naturaleza.*

*Es muy importante el tiempo que permanece la sustancia sobre la superficie de la pieza, por lo que es recomendable limpiar la zona lo antes posible; de este modo evitará que se seque y se limpiará con mayor facilidad.*

Ocasionnellement, il peut exister sur la surface des revêtements des restes divers qui auraient pu se répandre ou entrer en contact avec certaines substances (café, peintures...).

Certains produits peuvent ne pas s'éliminer à travers les opérations habituelles de nettoyage et l'on doit alors recourir à des procédés spécifiques, en fonction de leur nature.

Le temps pendant lequel la substance reste sur la surface de la pièce a une grande importance, ce pourquoi il est recommandé de nettoyer la zone le plus rapidement possible, pour éviter ainsi qu'elle sèche et la nettoyer plus facilement.

## LIMPIEZA DE MANCHAS ESPECÍFICAS NETTOYAGE DE TACHES SPÉCIFIQUES

Types of stains Tipos de manchas Types de taches	Finishes / Acabados / Finitions	
	Nature	Polished/Silk
Cement, Plaster, Grout Cemento, Yeso, Rejunte Ciment, Plâtre, Coulis		In solution (4%)   En disolución (4%) En solution (4%)  Muriatic acid/hydrochloric acid Ácido muriático/acide chlohydrique Acide musiatique/hydrochloric aTcid
Oil, Grease Aceite, Grasa Huile, Graisse		Universal solvent/toluene Disolvente universal/tolueno Solvent universel/toluene
Tar, Bitumen Alquitrán, Betún Tar, Bitume		Universal solvent/toluene Disolvente universal/tolueno Solvent universel/toluene  Acetone   Acetona   Acetone
Iodine, Glue Yodo, Cola Iode, Colle		In solution (4%) max. 1h. En disolución (4%) 1h. Máx. En solution (4%) 1h. Máx.  Lejía/cloro/cloro blanqueador Eau de javel/javellisant/bleach
Coffee, Blood, Tea, Wine Café, Sangre, Té, Vino Café, Sangre, Té, Vino	Bleach Lejía/cloro Cloro blanqueador Eau de javel/javellisant	Bleach Lejía/cloro Cloro blanqueador Eau de javel/javellisant  Ammonia   Amoniaco   un ammoniac
Marker Rotulador Marqueur	Alcohol   Un alcool  Acetone   Acetona   Acetone	
Tyres, Rubber hammer, Pencil Neumático, Maza de goma, Lápiz Pneumatique, Maillet en caoutchouc, Crayon	Universal solvent/toluene Disolvente universal/tolueno Solvent universel/toluene	Rubber eraser Goma de borrar Gomme + Acid net Muriatic acid/hydrochloric acid Ácido muriático/acide chlohydrique Acide musiatique/hydrochloric acid
Rust Óxido Oxyde	Phosphoric acid Acido fosfórico Acide phosphorique	Acid net Muriatic acid/hydrochloric acid Ácido muriático/acide chlohydrique Acide musiatique/hydrochloric acid
Beer Cerveza Bière		In solution (4%) En disolución (4%) En solution (4%)  Acid net Muriatic acid/hydrochloric acid Ácido muriático/acide chlohydrique Acide musiatique/hydrochloric acid
Lipstick Carmin Carmin	Alcohol Un alcool	
Daily cleaning Limpieza diaria Nettoyage journalier		Neutral detergent Detergente neutro Detergent neutre

# FINISHES/MITERS

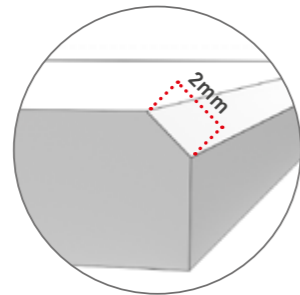

The XTONE plate lets us carry out numerous edge finishes, whether with the **automatic edge polishing machine** and appropriate tools or **manually** with the skills required for the job. An appropriate combination of circular saw blades can provide high quality polished finishes. In any case, it is of great importance for a proper finish that piece is worked wet.

Making cuts on pieces can alter the surface properties of the edge, so we recommend **applying an edge protection liquid** (Akemi or similar) to improve performance against stains or other agents.

To improve the performance of the countertop and avoid any sharp edges we recommend **making bevels** (straight or rounded) on all the edges that will be exposed and that might receive impacts. We recommend a **2-3 mm bevel**. To avoid chips during the miter cutting of the pieces, we recommend reducing the cutting speed.

*La placa XTONE nos permite realizar numerosos acabados de borde, ya sea mediante **máquina automática pulidora de cantos** y los útiles adecuados, o de forma **manual** con la destreza que precisa dicho trabajo. Una combinación adecuada de discos puede proporcionarnos acabados pulidos de gran calidad. En cualquier caso, es de gran importancia para un correcto acabado que la pieza sea trabajada en húmedo.*

*La elaboración de cortes en las piezas puede alterar las propiedades superficiales del borde por lo que se recomienda la **aplicación un líquido protector de bordes** (Akemi o similar) para mejorar las prestaciones frente a manchas u otros agentes.*

*Con el fin de mejorar el comportamiento de la encimera y evitar cualquier arista cortante se recomienda la **realización de biseles** (recto o redondeado) en todas las aristas que vayan a quedar vistas y que sean susceptibles de recibir algún impacto. Se aconseja un **bisel de 2-3 mm**.*

*Para evitar desportillos durante el corte a inglete de las piezas es aconsejable reducir la velocidad de corte.*

Avec la plaque XTONE, il est possible de réaliser de nombreuses finitions de bord, que ce soit avec une **machine automatique** polisseuse à chants et les outils adaptés, ou **manuellement**, avec l'habileté qu'exige ce type de travail. En combinant convenablement les disques, on peut obtenir des finitions polies d'une grande qualité. Dans tous les cas, il est important de travailler la pièce par voie humide pour avoir une bonne finition.

Le fait de couper les pièces peut altérer les propriétés superficielles du bord ; il est donc **recommandé d'appliquer un liquide protecteur de bords** (Akemi ou semblable) pour améliorer les performances contre les taches ou d'autres agents.

Pour améliorer le comportement du plan de travail et éviter les arêtes coupantes, il est recommandé de **couper en biseaux** (droits ou arrondis) toutes les arêtes apparentes et susceptibles de recevoir un impact. Le **biseau** recommandé est de **2-3 mm**.

Pour éviter d'ébrécher les pièces lors de la coupe en biseau, il est recommandé de réduire la vitesse de coupe.

# ACABADOS/INGLETES FINITIONS/BISEAUX

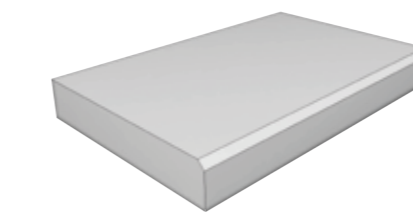

**Straight edge**  
Canto recto  
Bord droit

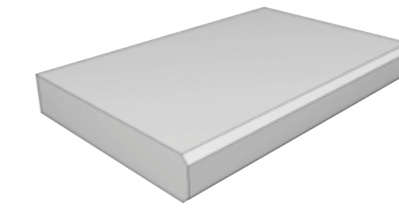

**Double straight edge**  
Canto recto doble  
Double bord droit

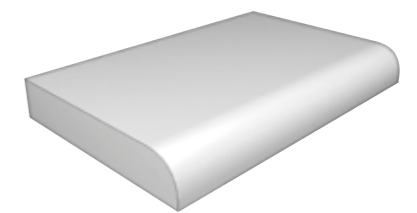

**Demi-bullnose**  
Media caña  
1/4 rond

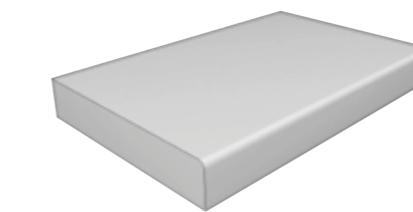

**Eased edge**  
Canto recto redondeado  
Chant arrondi

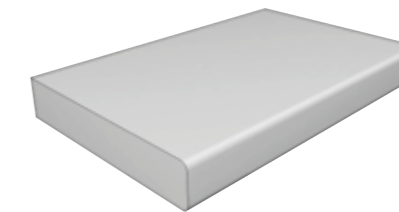

**Double eased edge**  
Canto redondeado doble  
Double chant arrondi

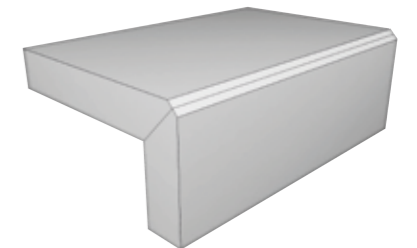

**Mitred edge**  
Inglete recto  
Coin biseauté

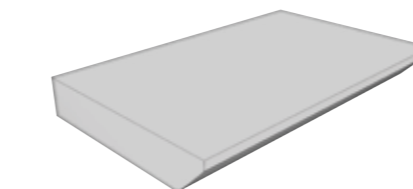

**Straight Bevel**  
Bisel recto  
Biseau droit

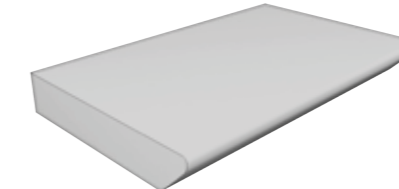

**Rounded bevel**  
Bisel redondeado  
Biseau arrondi



**Rounded mitred edge**  
Inglete redondeado  
Coin rond

# DESIGN FACTORS

When designing our countertop, we shall consider a number of factors so as to avoid any problems that may arise during its transformation or even its subsequent usability. The following recommendations will allow us to obtain a more resistant and long-lasting countertop.

*A la hora de diseñar nuestra encimera hemos de tener en cuenta una serie de consideraciones para evitar cualquier problema que pueda surgir durante la transformación de la misma o incluso en su usabilidad posterior. Las siguientes recomendaciones nos permitirán obtener una encimera más resistente y duradera.*

Lors de la conception de votre plan de travail, vous devez considérer un certain nombre d'aspects pour éviter tout problème lié à sa transformation ou qui puisse affecter son utilisabilité par la suite. Grâce aux recommandations suivantes, votre plan de travail sera résistant et durable.



## CONSIDERACIONES DE DISEÑO CONSIDÉRATIONS SUR LA CONCEPTION

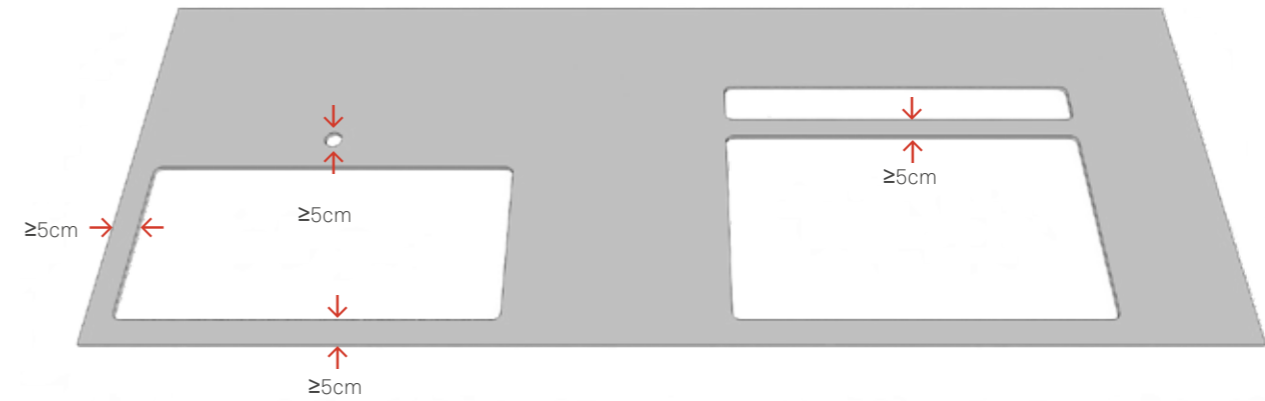

It is advisable to leave a minimum distance of 5 cm to outer edges and between gaps.

*Es aconsejable dejar una distancia mínima a bordes externos y entre huecos de 5 cm.*

Il est conseillé de laisser une distance minimale de 5 cm par rapport aux bords externes et entre les ouvertures.

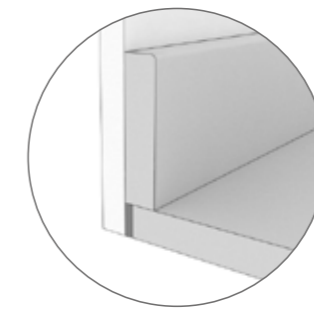

A joint of at least 2 mm from the walls next to the countertop, which shall be sealed with silicone once it is installed, protecting the surface of the piece, and we recommend covering the joint with the trim.

*Junta mínima de 2mm respecto a las paredes colindantes a la encimera, que una vez instalada debe sellarse con silicona, protegiendo la superficie de la pieza. Se recomienda tapar la junta con el copete.*

Prévoir un joint de 2 mm minimum entre le plan de travail et les murs adjacents. Après la pose, il faudra sceller le joint avec de la silicone en protégeant la surface de la pièce. Il est recommandé de couvrir ce joint avec le dossier.

Inner corners of gaps shall have a 5-mm radius at least, while a radius of 10 mm is encouraged. We do not recommend in any case leaving inner corners at 90°, to avoid any possible breakage due to internal tensions that this type of cut generates. We recommend not making sinks with the same material cutting all four sides in a miter, as the joint radii are not observed.

*Las esquinas internas de los huecos han de realizarse con un radio superior a 5mm, siendo recomendado un radio de 10mm. No se recomienda en ningún caso dejar esquinas interiores a 90°, evitando así cualquier posible rotura debida a las tensiones internas que generan este tipo de cortes. Se aconseja no realizar fregaderos del mismo material ingletando los cuatro lados del mismo ya que no se respetan los radios de encuentro.*

Les angles internes des ouvertures doivent être réalisés avec un rayon supérieur à 5 mm, sachant qu'on recommande un rayon de 10 mm. Il est fortement déconseillé de laisser des angles intérieurs à 90°, pour éviter toute rupture éventuelle due aux tensions internes provoquées par ce type de coupe. Il est déconseillé de réaliser des éviers avec le même matériau coupé en onglets des quatre côtés, car les rayons de raccord ne sont pas respectés.

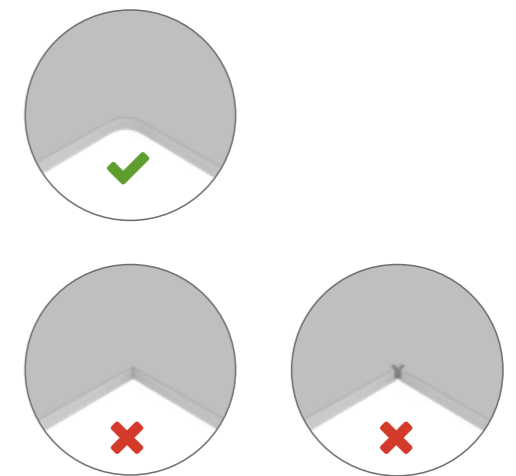



# INSTALLATION

## OF SINKS AND INDUCTION HOBS

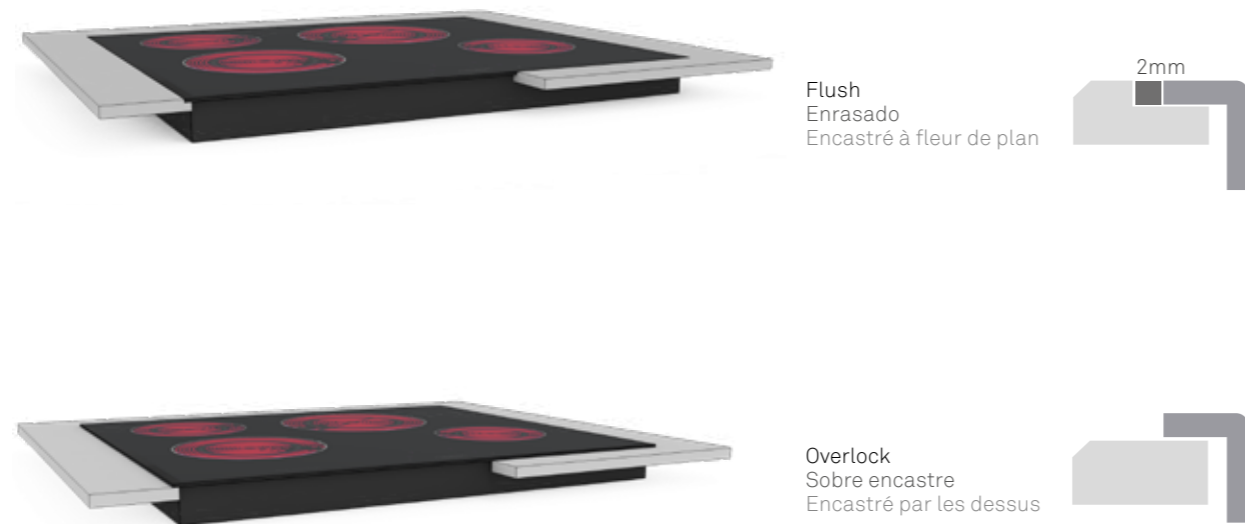

The need to add sinks and induction hobs on countertops offers different possibilities. It is recommended to **leave always at least 2mm** between the fixture and the edge of the cut-out.

If it is chosen the over-mount installation, it must be guaranteed the water tightness, sealing the joints correctly with natural silicone. Do not undercut edges more than 4mm.

*La necesidad de incorporar fregaderos y placas vitrocerámicas encastrados en la encimera nos ofrece diferentes posibilidades. Se recomienda dejar siempre una distancia mínima de 2 mm entre el borde del hueco y el fregadero o la placa.*

*En caso de optar por la opción enrasada se deberá garantizar la estanqueidad sellando correctamente la junta perimetral mediante cordón de silicona. El rebaje realizado en la pieza no puede ser superior a 4mm.*

Le besoin d'incorporer des éviers et plaques vitrocéramiques encastrés dans le plan de travail nous offre différentes possibilités. Nous conseillons de laisser toujours **une distance de 2 mm** entre le bord de la partie creuse et l'évier ou la plaque.

Dans le cas de choisir l'option d'encastrer à fleur de plan, il faudra garantir l'étanchéité scellant correctement le joint périphérique avec silicone. La feuillure réalisée dans la pièce ne peut pas être supérieure à 4 mm.

# INSTALACIÓN DE FREGADEROS Y VITROCERÁMICAS

## INSTALLATION D'ÉVIERS ET PLAQUES VITROCÉRAMIQUES

In the case of installing large format sinks, it is recommended to use a sink setter or support rail system in order to avoid peeling it off or even the breakage of the piece.

*En caso de instalar fregaderos de grandes dimensiones es aconsejable incluir una barra de refuerzo en la parte inferior para evitar que en plena carga pueda producirse un despegue del mismo e incluso la posible rotura de la pieza.*

Dans le cas d'installer des éviers de grandes dimensions nous conseillons d'inclure une barre de renfort dans la partie inférieure pour éviter, qu'au moment où l'évier soit chargé, la pièce puisse se décoller ou même puisse se casser.



# TRANSFORMATION

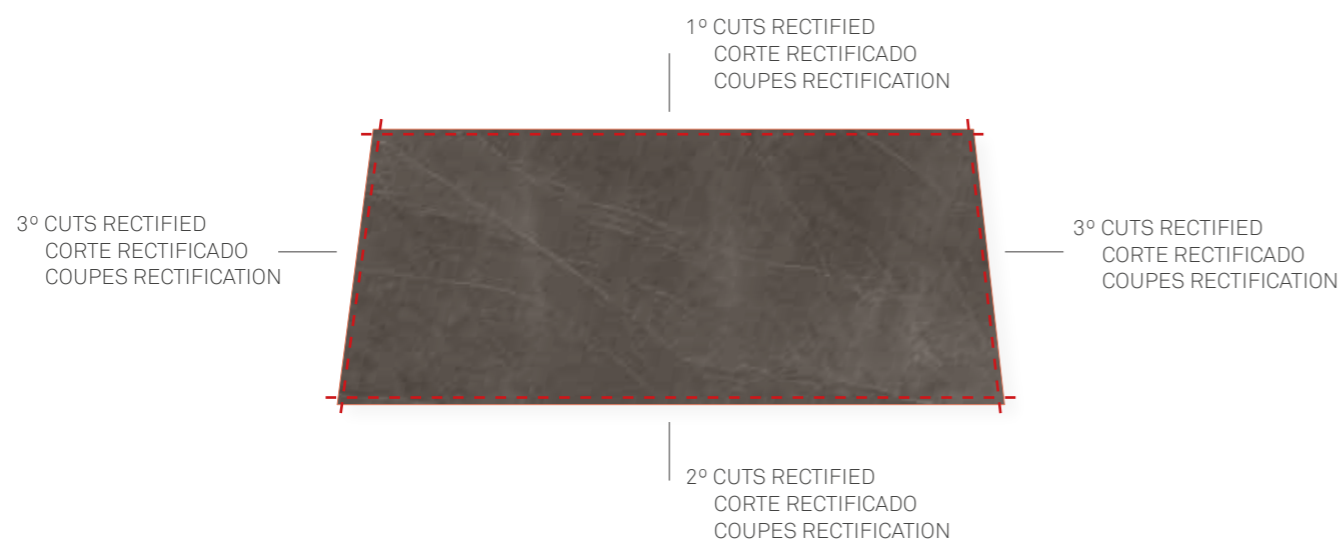

The same **machinery** used by masons for **cutting stone** can be used to work porcelain tiles.

It is important that the **work table** is sturdy and resistant, in good condition, and clean of debris. It shall be perfectly flat and level.

Tools and cutting tools shall be suitable for **porcelain tiles** and in **perfect condition**.

The operating **parameters** of the tools (circular saw blades/crowns) shall be those **recommended by the manufacturer**. In any case, we recommend carrying out previous cutting tests to verify that these parameters are adequate for the used machinery.

The supplied pieces are **not rectified**, so it is advisable to rectify them by cutting **at least 2 cm** on each side of the piece, which will benefit the untightening of the plate.

Special care shall be taken in handling the piece once it is perforated, always **avoiding any torsion** which may favor breakage.

*Para trabajar el gres porcelánico puede utilizarse la misma **maquinaria** empleada por los marmolistas en la **transformación de la piedra**.*

*Es importante que la **mesa de trabajo** sea sólida y resistente, se encuentre en buen estado y limpia de restos de material. Debe estar perfectamente plana y nivelada.*

*Las herramientas y útiles de corte deben ser aptos para **gres porcelánico** y han de estar en **perfecto estado**.*

*Los **parámetros** de operación de los utensilios (discos / coronas) serán los **recomendados por el fabricante**. De todos modos, se recomienda realizar pruebas de corte previas para verificar que dichos parámetros son los adecuados en la maquinaria utilizada.*

*Las piezas se suministran **sin rectificar** por lo que es aconsejable realizar el saneado de las mismas cortando **al menos 2 cm**. por cada lado de la pieza, lo que favorecerá el destensionado de la placa.*

*Una vez perforada la pieza se tendrá especial cuidado en la manipulación de la misma, **evitando en todo momento cualquier torsión** que pueda favorecer su rotura.*

Pour travailler le grès cérame, on peut utiliser les **mêmes machines** que celles des marbriers pour la **transformation de la pierre**.

Il est important de travailler sur une **table** solide et résistante, en bon état et sans résidus de matériaux. Celle-ci doit être parfaitement plane et nivelée.

L'outillage en général et les outils de coupe doivent être adaptés au **grès cérame** et en **parfait état**.

Pour les **paramètres** d'utilisation des outils (disques/couronnes), se rapporter aux **recommandations du fabricant**. Dans tous les cas, il est préférable d'effectuer des tests de coupe au préalable pour s'assurer que ces paramètres conviennent aux machines utilisées.

Les pièces sont fournies **non rectifiées**. Il est donc conseillé de les corriger en les taillant **d'au moins 2 cm** de chaque côté, ce qui favorisera le détensionnement de la plaque.

Une fois que la pièce a été percée, il faut prendre un soin particulier pour la manipuler, **en évitant toujours les torsions** qui pourraient entraîner la rupture.

# WATER CUTTING MACHINE



The use of a water jet cutting machine lets us make any type of cut or drill with a high precision level. The quality of the cut finish will depend on the correct combination of the parameters recommended on the table. This combination can be slightly different depending on the available machinery.

As with the CNC cutting machine, we shall always start with an initial drill inside the opening space, located preferably in the farthest part from the edge of the piece, when cutting an inner opening. From here we shall cut along the cutting perimeter getting to it with a curved movement.

If the edge finish needs to be polished, we recommend reducing to half the speed for a smoother and easy to work finish.

*La utilización de la máquina de corte por chorro de agua permite realizar cualquier tipo de corte o perforación con un alto nivel de precisión. La calidad del acabado del corte dependerá de la correcta combinación de los parámetros recomendados en la tabla. Esta combinación puede diferir ligeramente en función de la maquinaria disponible.*

*Al igual que en la máquina de corte CNC para la realización de un hueco interior partimos siempre de un taladro inicial en el interior del hueco, ubicado a ser posible en la parte más alejada del borde de la pieza. A partir del cual se desarrollará el recorrido a lo largo del perímetro de corte acometiendo de forma curva sobre el mismo.*

*En caso de que el acabado del borde haya de ser pulido se recomienda reducir la velocidad a la mitad para conseguir de esta forma un acabado más suave y fácil de trabajar.*

L'utilisation de la machine de coupe à jet d'eau permet de réaliser tout type de coupe ou de perçage de façon extrêmement précise. La qualité de finition de la coupe dépend de la bonne combinaison des paramètres recommandés sur le tableau. Cette combinaison peut légèrement différer en fonction des machines disponibles.

Pour réaliser une ouverture intérieure, comme pour la machine de coupe CNC, il faut toujours commencer par percer à l'intérieur de l'ouverture, si possible dans la partie la plus éloignée du bord de la pièce. À partir de ce perçage, on développe le tracé le long du périmètre de coupe en commençant par former une ligne courbe.

S'il est prévu d'avoir une finition polie sur le bord, il est recommandé de réduire la vitesse de moitié pour avoir un rendu plus lisse et facile à travailler.

Abrasive abrasivo abrasif	Speed velocidad vitesse
300-380 g/min	white blanco blanc 0.4 m/min
	other colours otros colores autres couleurs 0.6 m/min
Initial pressure presión inicial pression de départ	Maximum pressure presión máxima pression maximale
700-800BAR	3500-3800BAR

## MÁQUINA DE CORTE DE AGUA MACHINE DE COUPE À L'EAU



## MANUAL WORK

### TRABAJO MANUAL

### TRAVAIL MANUEL

Some stonemasons or countertop workers work in a traditional way, making cuts and holes in the pieces manually. We thus recommend always using wet operation, with suitable tools for porcelain tiles, always in good condition. For further information, please visit our website [www.xtone-surface.com](http://www.xtone-surface.com)

*Algunos marmolistas o transformadores de encimeras trabajan de forma artesanal, realizando cortes y perforaciones en las piezas de forma manual. Para ello se recomienda trabajar siempre en húmedo, con las herramientas aptas para gres porcelánico y siempre en buen estado. Para mayor información, visite nuestra página web. [www.xtone-surface.com](http://www.xtone-surface.com)*

Certains marbriers ou installateurs travaillent de façon artisanale, c'est-à-dire en coupant et en perçant les pièces manuellement. Pour ce faire, il est toujours recommandé de travailler par voie humide, avec des outils adaptés au grès cérame et toujours en bon état. Pour plus d'informations, visitez notre site web. [www.xtone-surface.com](http://www.xtone-surface.com)



When making rectangular spaces inside the plate, we shall previously drill out holes on the rectangle's four corners, thus observing the recommended radii, and then making straight cuts joining the four drills.

*A la hora de llevar a cabo huecos rectangulares en el interior de la placa se deben efectuar previamente taladros en las cuatro esquinas, manteniendo de esta forma los radios recomendados, para realizar posteriormente el corte recto que une las cuatro perforaciones.*

Lorsque l'on réalise des ouvertures rectangulaires à l'intérieur de la plaque, il faut tout d'abord percer les quatre angles de manière à maintenir les rayons recommandés, puis effectuer la coupe droite qui relie les quatre orifices.

## CIRCULAR SAW CUTTING MACHINE

### (BRIDGE TYPE)

### MÁQUINA CORTE DE DISCO (TIPO PUENTE)

### MACHINE DE COUPE À DISQUE (TYPE TABLE)



For making straight cuts with the bridge-type cutting machine we shall use diamond cutting blades suitable for porcelain tiles (eg. Italdiamant, Luna Abrasiv, etc.), always in good condition, and follow the blade manufacturer's recommendations. The water flow shall be at its maximum while cutting to ensure the correct cooling of the blade. To avoid overheating in the lighter models, which usually have a higher hardness, we recommend decreasing the speed of the blade.

Likewise, to prevent breakage when the blade enters or comes out of the piece, the speed recommended by the manufacturer shall be reduced to half on the initial and final sections in 20/25 cm width.

*Para la realización de cortes rectos mediante máquina de corte tipo puente deben utilizarse discos diamantados aptos para gres porcelánico (ej. Italdiamant, Luna Abrasiv, etc.), siempre en buen estado y siguiendo las recomendaciones del fabricante del disco. Durante el corte debe usarse el flujo de agua al máximo para garantizar la correcta refrigeración del disco. Para evitar el sobrecalentamiento en los modelos más claros, que generalmente presentan una mayor dureza, se recomienda disminuir la velocidad de avance del disco.*

*Asimismo, para evitar roturas durante la entrada o salida del disco en la pieza, se debe reducir a la mitad la velocidad recomendada por el fabricante en los tramos inicial y final en un ancho de 20/25 cm.*

Diameter Diámetro   Diamètre	rpm approx rpm   aprox	Speed Velocidad   Vitesse
300mm	2100-2800	white   blanco   blanc
350mm	1900-2500	0.5m/min
400mm	1700-2300	other colours otros colores autres couleurs
450mm	1400-2000	1m/min
500mm	1200-1600	

valores recomendados por Italdiamant | values recommended by Italdiamant | valeurs de recommander par Italdiamant



Pour réaliser les coupes droites avec une machine de coupe type table à tronçonner, il faut utiliser des disques diamantés adaptés au grès cérame (par exemple Italdiamant, Luna Abrasiv, etc.), toujours en bon état et conformément aux indications du fabricant du disque. Lors de la coupe, le jet d'eau doit être au maximum afin de garantir un bon refroidissement du disque. Pour éviter la surchauffe dans les modèles plus clairs, qui sont généralement plus durs, il est recommandé de réduire la vitesse d'avance du disque.

Pour éviter les cassures au moment où le disque entre ou sort de la pièce, il faut réduire de moitié la vitesse recommandée par le fabricant dans les tronçons de début et de fin, sur une largeur de 20/25 cm.

## NUMERICAL CONTROL CUTTING MACHINE (CNC)

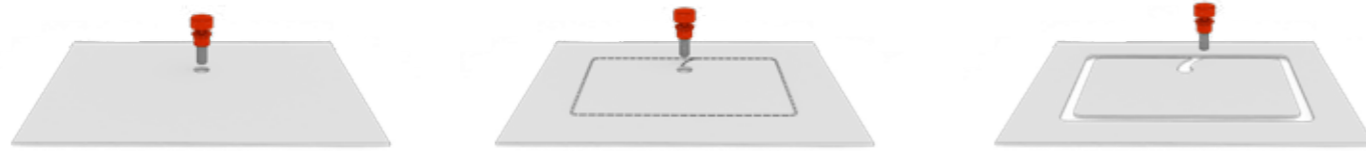

It is possible to cut holes and inner openings with a numerical control machine and the suitable tools (crown, diamond coated drill bit, etc.). To do this, we shall always start with an initial drill inside the opening space, located preferably in the furthest part from the edge of the piece. From here we shall cut along the cutting perimeter getting to it with a curved movement.

*Es posible la realización de perforaciones y huecos interiores mediante máquina de control de numérico y los útiles adecuados (corona, fresolín, etc.). Para ello partiremos siempre de un taladro inicial en el interior del hueco, ubicado a ser posible en la parte más alejada del borde de la pieza. A partir mismo se desarrollará el recorrido a lo largo del perímetro de corte acometiendo de forma curva sobre el mismo.*

On peut réaliser les perçages et les ouvertures intérieures à l'aide d'une machine à commande numérique et des outils adaptés (couronne, fraise, etc.). Pour ce faire, il faut tout d'abord commencer par percer à l'intérieur de l'ouverture, si possible dans la partie la plus éloignée du bord de la pièce. À partir de ce perçage, on développe le tracé le long du périmètre de coupe

We recommend reducing the speed as the tool comes out. To prevent breakage of the plate during the machining process, the suction cups need to be correctly distributed and at least a couple of them shall be placed so that they prevent the scrap piece from rotating when we finish cutting. We shall avoid blocking the piece with clamps.

*Se recomienda reducir la velocidad a la salida del útil. Para evitar roturas de la placa durante el proceso de mecanización es necesaria una correcta distribución de las ventosas, debiéndose ubicar al menos un par que impidan el giro de la pieza sobrante al finalizar el corte. Se debe evitar el bloqueo de la pieza mediante mordazas.*

en commençant par former une ligne courbe. Il est recommandé de réduire la vitesse au départ de l'outil. Pour éviter de casser la plaque lors du processus d'usinage, il faut répartir correctement les ventouses et en situer au moins deux pour empêcher la rotation de la pièce excédentaire en fin de coupe. Éviter le blocage de la pièce à l'aide de pinces.



## MÁQUINA DE CORTE POR CONTROL NUMÉRICO (CNC) MACHINE DE DÉCOUPE À COMMANDE NUMÉRIQUE (CNC)

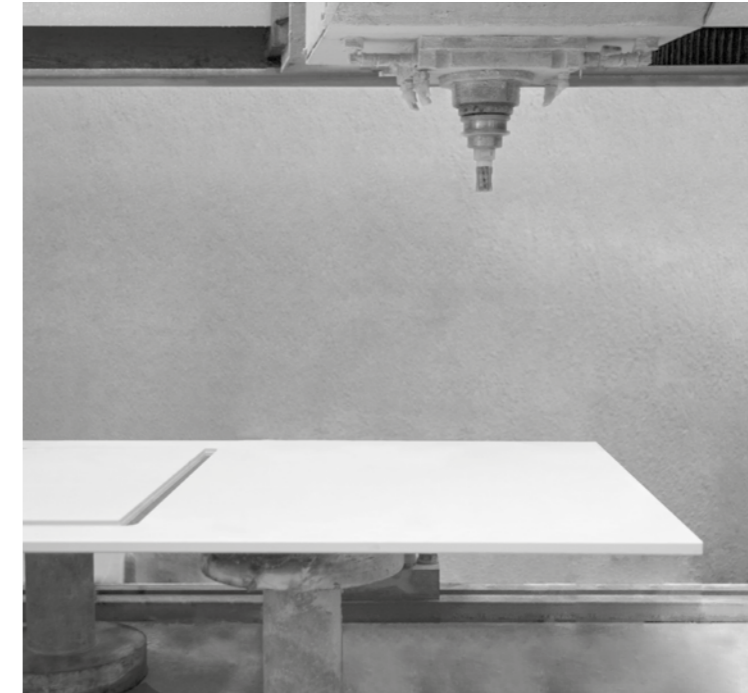

	Diameter Diámetro Diamètre	rpm approx rpm aprox	Speed Velocidad Vitesse
<b>Drill</b> Fresa Foreuse	23mm	3700-4100	0.2m/min
	15mm	3900-4000	
	20-22-23mm	3500-4000	
<b>Crown</b> Corona Couronne	25mm	3000-4000	0.15m/min
	30-35mm	3000-3500	
	68-70-75-105mm	1000-1500	

values recommended by | valores recomendados por | valeurs de recommander par  
Italdiamant

# INSTALLATION

## CANTILEVERS AND REINFORCEMENTS

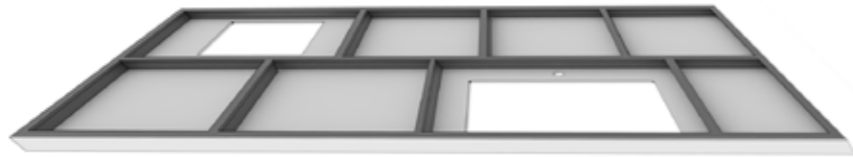

Once the countertop is transformed, it shall be installed on a completely flat, level, and resistant surface in such a way as to ensure **it is supported correctly**. Including a plywood board that is at least 20 mm thick can ensure such support. We recommend gluing with adhesives that are sufficiently elastic, which allow for the absorption of expansions between both materials.

The reinforcements and their location shall depend in any case on the shape of each specific countertop. We recommend **placing reinforcement** especially in areas close to the openings, avoiding the presence of spans larger than 60 cm. These reinforcements shall be made from strips of the same material so that the countertop and the reinforcements expand equally.

If the countertop is made up of more than one piece, we shall try to prevent them from hitting each other during adjustment; we can use wedges or suction cups for this, which make it easier to bring them together without undergoing any damage.

*Una vez transformada la encimera debe instalarse sobre una superficie completamente plana, nivelada y resistente de forma que se asegure un correcto apoyo sobre el soporte. La incorporación de un tablero de madera contrachapada de al menos 20 mm de espesor puede garantizar dicho apoyo. Se recomienda el pegado mediante colas suficientemente elásticas que permitan absorber las dilataciones entre ambos materiales.*

*Los refuerzos y la ubicación de los mismos dependerán en todo caso de la configuración de cada encimera en particular. Se recomienda disponer de refuerzos especialmente en las zonas próximas a los huecos, evitando la presencia de luces mayores de 60 cm. sin reforzar. Dichos refuerzos deberán ser realizados a partir de tiras del propio material de forma que la encimera y los refuerzos dilaten por igual. En caso que la encimera se componga de más de una pieza, se debe tratar de evitar el choque de las mismas entre sí durante el ajuste, para ello pueden disponerse calzos o utilizar ventosas que faciliten la aproximación sin sufrir ningún daño.*

Une fois que le plan de travail a été transformé, il faut le placer sur une surface totalement plane, nivelée et résistante, de façon à ce qu'il **repose correctement sur le support**. On peut assurer cet appui en intégrant une planche de bois contreplaqué d'au moins 20 mm d'épaisseur. Il est recommandé d'effectuer le collage avec des colles suffisamment élastiques permettant d'absorber les dilatations entre les deux matériaux.

Les renforts et la façon dont ils sont disposés dépendront dans tous les cas de la configuration de chaque plan de travail. Il est préférable de les **disposer dans les zones proches des ouvertures**, en évitant de laisser des portées supérieures à 60 cm sans renforts. Ceux-ci devront être constitués de bandes faites du même matériau, pour que le plan de travail et les renforts se dilatent de la même façon. Dans les cas où le plan de travail comprend plus d'une pièce, il faut faire en sorte d'éviter qu'elles ne s'entrechoquent quand on les ajuste. Dans ce but, on peut utiliser des cales ou des ventouses qui permettent une approche sûre.

# INSTALACIÓN

## VOLADIZOS Y REFUERZOS

# INSTALLATION

## SAILLIES ET RENFORTS

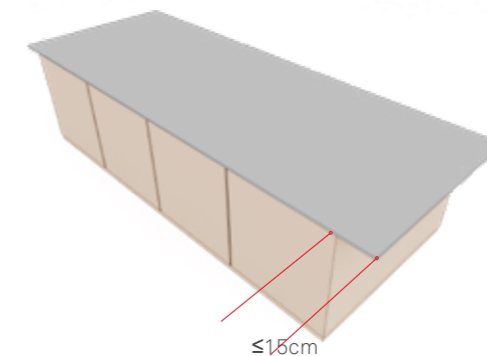
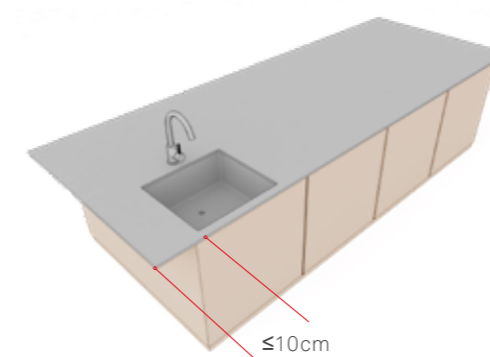

In case that, due to the design, the countertop is cantilevered, we recommended that the overhang be no greater than 15 cm to prevent potential breaks due to excessive bending during service. If the piece has had any openings cut out for the sink or hob, the overhang shall not exceed 10 cm. If larger overhangs are required, inner reinforcements shall be placed every 60 cm, or the required structure shall be studied where appropriate.

*En caso que por diseño la encimera haya de quedar en voladizo se recomienda que el vuelo sea inferior a 15 cm. para evitar una posible rotura por flexión excesiva en servicio. Si en la pieza se ha realizado algún hueco para fregadero o placa vitrocerámica, el voladizo no debe sobrepasar los 10 cm. En caso de requerirse vuelos mayores deberán disponerse refuerzos interiores cada 60 cm o estudiar en su caso la estructura necesaria.*

Si la conception du plan de travail prévoit un porte-à-faux, il est préférable que sa longueur soit inférieure à 15 cm pour éviter une rupture éventuelle due à une flexion excessive en service. Si la pièce comporte des ouvertures pour un évier ou une plaque vitrocéramique, la longueur du porte-à-faux ne doit pas dépasser 10 cm. Pour les porte-à-faux plus grands, il faut prévoir des renforts intérieurs tous les 60 cm ou étudier éventuellement la structure nécessaire.



During the transport and handling of the transformed countertop we shall avoid bending the plate in any way. We recommend moving it in an upright position and with the drilled holes always on top.

Likewise, special care should be taken to avoid blows, especially on the edges.

*Durante el transporte y manipulado de la encimera transformada debe evitarse cualquier flexión sobre la placa, para ello se recomienda el desplazamiento de la misma en posición vertical y con las perforaciones siempre en la parte superior. Asimismo debe tenerse especial cuidado en evitar golpes, especialmente sobre las aristas.*

Lors du transport et de la manipulation du plan de travail, il convient d'éviter toute flexion sur la plaque. Il est donc conseillé de la transporter en position verticale, avec les perforations toujours dans la partie haute.

Il est très important d'éviter les chocs, en particulier au niveau des arêtes.

# GLUING

ENCOLADO

COLLAGE

After machining the plates, it may be necessary to glue the different pieces together; we thus recommend the use of two-component epoxy adhesives (Akemi type or similar). For a correct finishing of the joint, we recommend using adhesives that are colored in a tone similar to that of the surface.

For bonding the plate on other materials, we shall use epoxy, polyurethane, or MS polymer-based adhesives, always following the manufacturer's technical specifications. The adhesive remains on the plate shall be cleaned with acetone or solvents.

### **Repairing chips**

In the case of the countertop undergoes any damage due to impacts while using it, we can repair these chips using colored putties, always following the manufacturer's instructions.

*Tras el mecanizado de la placas puede ser necesario encolar las diferentes piezas entre sí, para ello se recomienda el uso de adhesivos epoxídicos bicomponente (tipo Akemi o similar). Para un correcto acabado de la unión es aconsejable la utilización de adhesivos coloreados en un tono similar al de la superficie.*

*Para el pegado de la placa sobre otros materiales deberán utilizarse adhesivos con base epoxy, poliuretano o polímero MS, siempre siguiendo las especificaciones técnicas del fabricante. Los restos de adhesivo sobre la placa se deberán limpiar con acetona o disolvente.*

### **Reparación de desconchados**

*En caso de que la encimera sufra algún desperfecto debido a impactos durante el uso de la misma, es posible la reparación de estos desconchados mediante el uso de masillas coloreadas, siguiendo en todo caso las instrucciones del fabricante.*

Après l'usinage des plaques, il peut être nécessaire de coller certaines pièces entre elles. Pour ce faire, il est recommandé d'utiliser les colles époxydes bicomposant (type Akemi ou semblable). Pour une bonne finition du raccord, il est recommandé d'utiliser des colles colorées dont la tonalité est proche de celle de la surface.

Pour coller la plaque céramique sur d'autres matériaux, il faut utiliser des colles à base d'époxy, de polyuréthane ou de polymères MS, en suivant toujours les indications du fabricant. Nettoyer ensuite les restes de colle sur la plaque avec de l'acétone ou du solvant.

### **Réparation de rayures**

Si le plan de travail présente quelques défauts dus à des impacts lors de son utilisation, il est possible de réparer ces rayures en utilisant des mastics colorés. Dans tous les cas, il est recommandé de suivre les indications du fabricant.

# CLEANING

POST-INSTALLATION

LIMPIEZA

DE RESTOS DE OBRA

NETTOYAGE

APRÈS CHANTIER

After the ceramic sheets have been laid, they must be protected to prevent them from getting damaged until all onsite work has been completed.

Before proceeding to give the tiled surface a final clean, wait for a prudent length of time (approximately 24 to 48 hours) so that the grouting material can set properly. In the case of polished porcelain sheets, once they have been grouted, they should be cleaned with a damp sponge before the grout can harden.

In general, a neutral or alkaline detergent like Acid Net should be used to clean away cement or grout residues. If epoxy-based grouts are used, clean away any remains as soon as the joints have been grouted, using a sponge and plenty of clean water. Then clean the surface thoroughly with an alkaline detergent, following the instructions on the product label. To care for the tiled surface, use a neutral detergent. To clean and care for the tile joints, use products specifically designed for this purpose.

*Tras la instalación del material cerámico es imprescindible la protección del mismo para impedir posibles daños hasta la finalización de la obra.*

*Antes de realizar la limpieza final de obra es necesario respetar un tiempo de espera prudencial de 24-48 horas aprox., con el fin de que tenga lugar el correcto fraguado del material de rejuntado. En materiales porcelánicos pulidos, una vez rejuntado el material debe limpiarse con una esponja húmeda antes que el material de rejuntado se haya endurecido.*

*Como norma general se recomiendan productos ácidos tipo Acid Net teniendo en cuenta que no entren en contacto con los metales, siempre diluidos, para la limpieza de restos de cemento, juntas cementosas...En el caso de utilizar para el rejuntado productos epóxicos, eliminar los residuos inmediatamente después de las operaciones de colocación, utilizando una esponja y abundante agua limpia. Realizar a continuación una limpieza a fondo con la ayuda de detergentes alcalinos. En el mantenimiento del revestimiento utilizar detergentes neutros, y en la limpieza y mantenimiento de las juntas, utilizar productos especiales a tal fin.*

Après l'installation du matériau céramique, il est indispensable de protéger le matériau pour empêcher d'éventuels dommages jusqu'à l'achèvement des travaux.

Avant de réaliser le nettoyage final du chantier, il est nécessaire de respecter un temps d'attente prudentiel d'environ 24-48 heures, pour permettre la bonne prise du matériau de jointoiement. Pour les matériaux porcelainés polis, une fois le jointoiement réalisé on devra nettoyer le matériau à l'aide d'une éponge humide avant que le matériau de jointoiement ne durcisse.

En règle générale, l'on recommande des détergents neutres ou basiques comme par exemple Basic Gel pour le nettoyage des restes de ciment, mortier de jointoiement... En cas d'utilisation pour le jointoiement de produits époxy, éliminer les résidus immédiatement après les opérations de pose, en utilisant une éponge et de l'eau claire en abondance. Réaliser ensuite un nettoyage à fond à l'aide de détergents alcalins, en veillant à suivre les indications indiquées sur les étiquettes des produits utilisés. Pour l'entretien du carrelage céramique, il est conseillé d'utiliser des détergents neutres, et pour l'entretien des joints, utiliser des produits spécifiques à cette fin.

# HANDLING

## PACKING, TRANSPORT AND HANDLING A-FRAMES

These computer graphics give us the necessary information for the handling and transport of the trestles that support the pieces, which need to only be moved one at a time. Recommendations, descriptions, measurements, and weights shall mark the first steps to follow depending on the transport vehicle or the amount of material that it carries each time.

*Estas infografías nos ofrecen la información necesaria para el manipulado y transporte de los caballetes que soportan las piezas, que han de moverse exclusivamente de uno en uno. Las recomendaciones, descripciones, medidas y pesos marcarán los primeros pasos a seguir en función del vehículo de transporte o la cantidad de material que éste conlleva en cada ocasión.*

Ces infographies fournissent les informations nécessaires à la manipulation et au transport des chevalets sur lesquels reposent les plaques, qui sont à déplacer un par un exclusivement. Les recommandations, les descriptions, les dimensions et les poids détermineront les premières étapes à suivre en fonction du véhicule de transport ou de la quantité de matériel que celui-ci transporte à chaque fois.

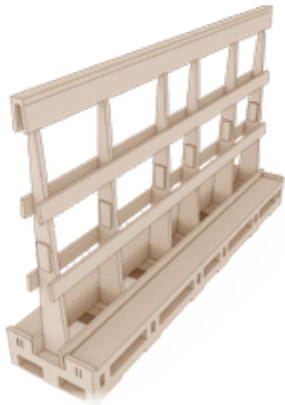

16-22 piezas



7-16 piezas

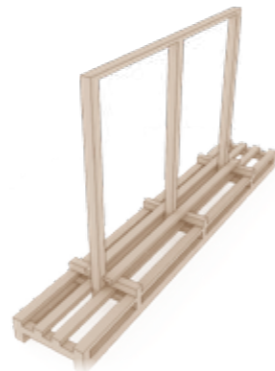

1-6 piezas

# MANIPULADO PACKING, TRANSPORTE Y MANIPULADO DE CABALLETES

## MANIPULATION EMBALLAGE, TRANSPORTE ET MANIPULATION DES CHEVALETS

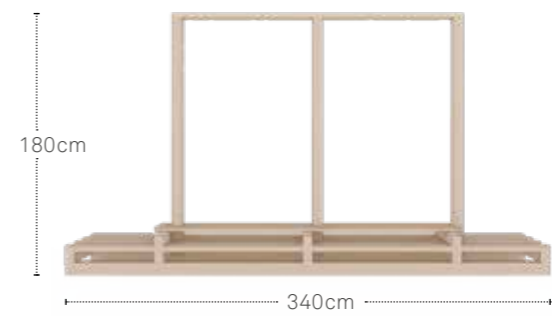
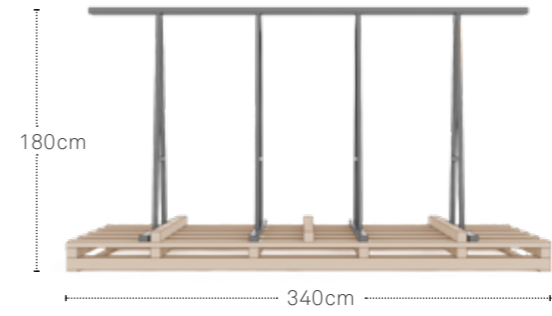
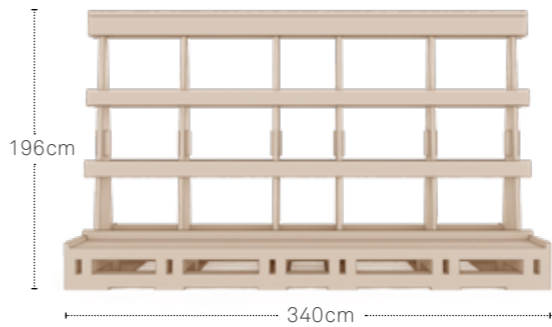

# HANDLING

## PACKING, TRANSPORT AND HANDLING A-FRAMES

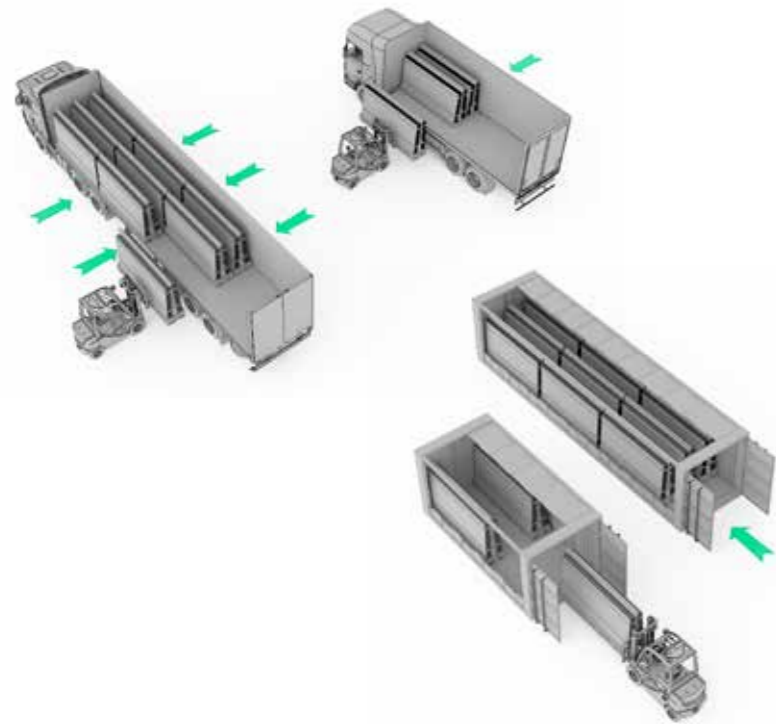

In all cases we are talking about the volume of pieces, the regulations in each country, or the vehicle type, which will indicate the amount of weight that can be transported, not always being the maximum possible volume, so that it should be checked individually in each case.

*Hablamos en todos los casos del volumen de piezas, la normativa de cada país o el tipo de vehículo nos indicará la cantidad de peso que puede transportarse, no siendo siempre el máximo volumen posible, por lo que debe comprobarse en cada caso individualmente.*

Dans tous les cas, il est question du volume de pièces. La réglementation de chaque pays ou le type de véhicule déterminera le poids que l'on peut transporter, sachant qu'il ne s'agit pas toujours du volume maximal possible. Il faudra donc analyser chaque cas individuellement.

Format Formato Format	Piece pieza   pièce			A-Frame caballete   chevalet			Container ISO 20" 3 axle truck   camión 3 ejes   camion trois essieux			Container ISO 40" semi-trailer   semiremolque   camion semi-remorque			
	Piece Pieza Pièce	m <sup>2</sup>	kg	Pieces Piezas Pièces	m <sup>2</sup>	kg	a-frame caballetes chevalets	m <sup>2</sup>	kg	a-frame caballetes chevalets	m <sup>2</sup>	kg	
154x328cm	1	5,05	140	22	111,1	3190	3	333,3	9570	7	777,7	22330	Forklift 5T
	1	5,05	140	16	80,8	2350	3	242,4	7050	9	727,2	21150	Forklift 3T

## MANIPULADO PACKING, TRANSPORTE Y MANIPULADO DE CABALLETES MANIPULATION EMBALLAGE, TRANSPORT ET MANIPULATION DES CHEVALETS

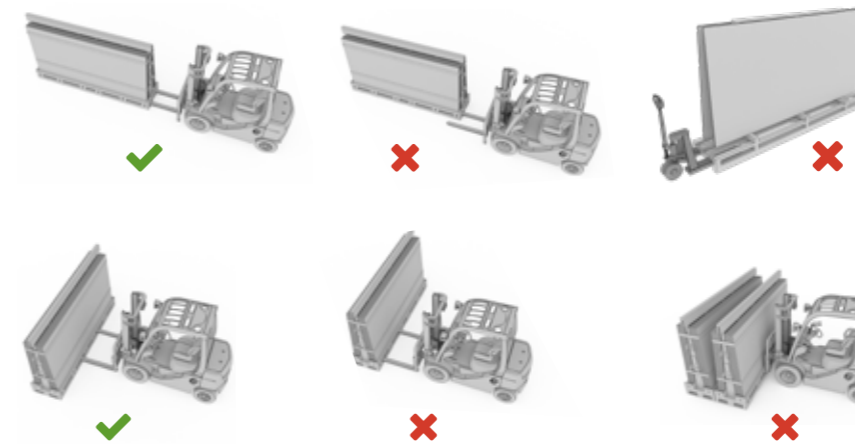

The trestle shall always be carried in a symmetrical way, and only one at a time to prevent any instability or collapse issues.

*El caballete siempre ha de cogerse de forma simétrica y únicamente de uno en uno para evitar cualquier problema de inestabilidad o derrumbamiento.*

Il convient de prendre les chevalets de façon symétrique et toujours un par un, afin d'éviter tout problème d'instabilité ou d'effondrement.

Cada vez que se deba mover el palet con piezas, se debe tener amarrado con al menos una eslinga vertical. Colocar cartón de protección a la altura de la carraca para evitar que esta pueda golpear o rayar la pieza.

En reposo, siempre que la mercancía no esté flejada o asegurada con eslingas, se debe colocar los palos verticales que asegurarán la carga en caso de vuelco.

*Whenever the pallet has to be moved with pieces, it must be tied with at least one vertical sling. Place protective cardboard at the height of the ratchet to prevent it from hitting or scratching the workpiece.*

*At rest, provided that the goods are not strapped or secured with slings, vertical poles must be placed to secure the load in the event of overturning.*

Chaque fois que la palette doit être déplacée avec des pièces, elle doit être attachée avec au moins une élingue verticale. Placez un carton de protection à la hauteur de la clé à cliquet pour éviter qu'elle ne heurte ou ne gratte la pièce.

Au repos, si la marchandise n'est pas sanglée ou attachée avec des élingues, des poteaux verticaux doivent être placés pour fixer la charge en cas de retournement.





# HANDLING AND STORAGE OF PIECES



There are several methods for unloading countertop pieces, such as using a swiveling clamp or hoist with suction cups; with both, we recommend unloading the pieces from the trestle one at a time and always alternating sides to maintain stability during unloading.

*Existen varios métodos de descarga de las piezas para encimera, entre las que destacan el uso de la pinza o el polipasto con ventosas basculante, en ambos se recomienda la descarga de las piezas del caballete de una en una y siempre alternando ambos lados con el fin de mantener la estabilidad durante la descarga.*

Il existe plusieurs méthodes pour décharger les pièces pour plans de travail. On peut par exemple utiliser une pince ou un palonnier basculeur à ventouses. Dans les deux cas, il est recommandé de décharger les pièces du chevalet une par une, en alternant les deux côtés de façon à maintenir la stabilité pendant l'opération.

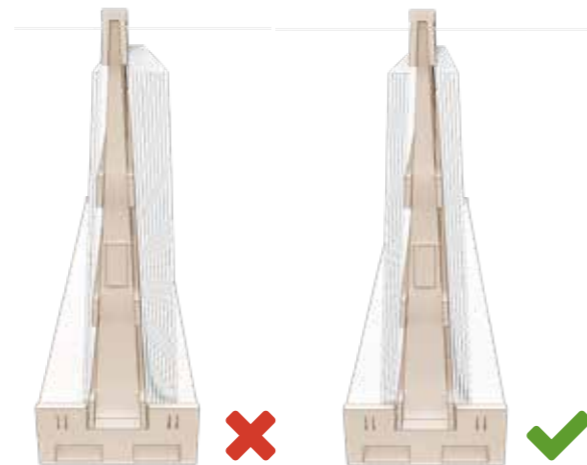

# MANIPULADO Y ALMACENAMIENTO DE PIEZAS MANIPULATION ET STOCKAGE DES PIÈCES

The sheets shall always be stored on suitable supports, metal structures such as trestles or frames, taking into account that the material's support surface is on a base protected by wood, rubber, or plastic. The XTONE trestle can also be used for storage.

*Las láminas se deben almacenar siempre en soportes apropiados, estructuras metálicas tales como caballetes o bastidores, teniendo en cuenta que la superficie de apoyo del material se realice sobre una base protegida con madera, caucho o plástico. El caballete XTONE también se puede utilizar para el almacenamiento.*

Il convient de toujours stocker les plaques sur des supports appropriés, des structures métalliques telles que des chevalets ou des cadres. La surface d'appui du matériel doit toujours être protégée avec du bois, du caoutchouc ou du plastique. Pour le stockage, on peut également utiliser le chevalet XTONE.

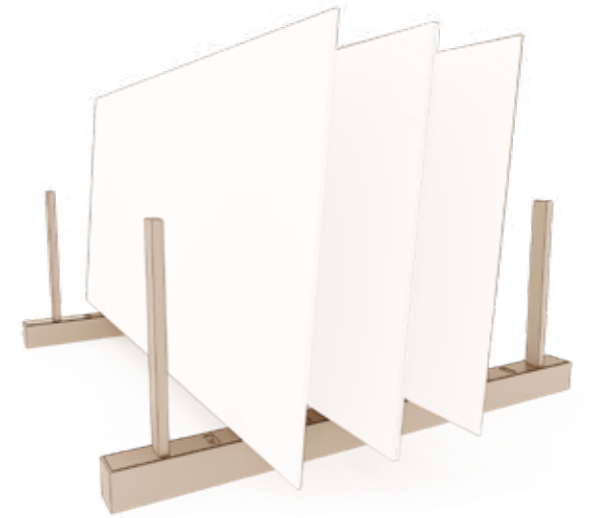

Full trestle  
Caballete completo  
Chevalet complet



URBATEK CERAMICS, S.A. reserves the right to modify and/or discontinue certain models displayed in this catalogue. The colours and finishes of tiles shown in the catalogue may differ slightly from the originals. The settings shown in this catalogue are design proposals for advertising purposes. In real situations in which the tiles are laid, the installation instructions published by URBATEK should be followed.

It is agreed that weights, dimensions, capacities, prices, performances, colours and other data contained in catalogues, prospects, circulars, illustrations, price-lists or other illustrative seller's documents, shall all constitute an approximate guide only.

*URBATEK CERAMICS, S.A. se reserva el derecho de modificar y/o suprimir ciertos modelos expuestos en este catálogo sin previo aviso. Los colores y acabados de las piezas pueden presentar ligeras diferencias respecto a los originales. Los ambientes que se muestran en este catálogo son sugerencias decorativas de carácter publicitario debiéndose utilizar en la instalación real las instrucciones de colocación editadas por URBATEK.*

*Los pesos, las dimensiones, las capacidades, los precios, los rendimientos, los colores y otros datos que figuren en los catálogos, prospectos, circulares, ilustraciones, listines de precios u otros documentos ilustrativos del vendedor, tienen carácter de indicaciones aproximativas.*

URBATEK CERAMICS, S.A. se réserve le droit de modifier et supprimer certains modèles exposés dans ce catalogue sans avertir préalablement. Les couleurs et finitions des pièces peuvent présenter légères différences par rapport aux originaux. Les ambiances montrées dans ce catalogue sont des suggestions décoratives de caractère publicitaire, devant utiliser les instructions de pose recommandées par Urbatek pour son installation réelle.

Les poids, les dimensions, les capacités, les prix, les rendements, les couleurs et autres données contenues dans les catalogues, brochures, bulletins, des illustrations, liste de prix et d'autres documents illustratifs du vendeur, ont caractère d'indication approximative.

#### DISCLAIMER

This manual has been prepared to provide informative recommendations for the design and installation of XTONE boards. The provided information is only informative and the client shall verify it first. For questions or clarifications please refer to the website [www.xtone-surface.com](http://www.xtone-surface.com) or contact Urbatek Ceramics, S.A.

*Este manual se ha elaborado para proporcionar recomendaciones informativas para el diseño y colocación de las tablas XTONE. La información aquí expuesta tiene únicamente carácter informativo y el cliente debe verificarla previamente. Para cualquier duda o aclaración dirijase a la página web [www.xtone-surface.com](http://www.xtone-surface.com) o contacte con Urbatek Ceramics, S.A.*

Ce manuel a été élaboré pour fournir des informations et des recommandations sur le design et la pose des plaques XTONE. Les indications sont données uniquement à titre informatif et le client doit les vérifier au préalable. En cas de doute, veuillez consulter le site Internet [www.xtone-surface.com](http://www.xtone-surface.com) ou contacter Urbatek Ceramics, S.A.

© 2019 URBATEK CERAMICS, S.A.

Ctra. N-340 Km 56,2  
CP 12540 Vila-real, Castellón, ESPAÑA  
Tel. (+34) 964 52 52 00 Fax. (+34) 964 52 79 00  
[info@xtone-surface.com](mailto:info@xtone-surface.com)  
[www.xtone-surface.com](http://www.xtone-surface.com)

